

EMPEROR®

OUTDOOR CERAMICS

3cm- und 5cm-Keramik

**GEEIGNET FÜR DIE
UNGEBUNDENE BAUWEISE
NACH DER ZTV-WEGBAU**

der Forschungsgesellschaft Landschafts-
entwicklung und Landschaftsbau e.V. *

//////
**SORTIMENT
2023/24**
//////

Höchster Anspruch
seit 2013

MASSIV- & SONDERARBEITEN
**seltra
Manufactur**
NACH IHREM WUNSCH

EMPEROR® bedeutet, sich an der Schönheit von Naturstein, Holz und Sichtbeton zu erfreuen – und gleichzeitig die physikalischen Vorteile von Keramik zu nutzen.

Unsere Produkte werden aus natürlichen Materialien wie kalkarmen Tonen, unter Zusatz von Quarz und Feldspat, und großem Druck und Hitze hergestellt. Der Prozess ähnelt der Bildung von Gesteinsschichten in der Natur.

EMPEROR® Bodenplatten bieten Ihnen viele Vorteile – sie sind sehr pflegeleicht und zusammen mit den passenden Massivarbeiten bieten sie viele Gestaltungsmöglichkeiten für Ihren Lebensraum.

EMPEROR® Produkte lassen sich hervorragend auch mit anderen Natursteinprodukten oder technischen Betonprodukten kombinieren.

EMPEROR®

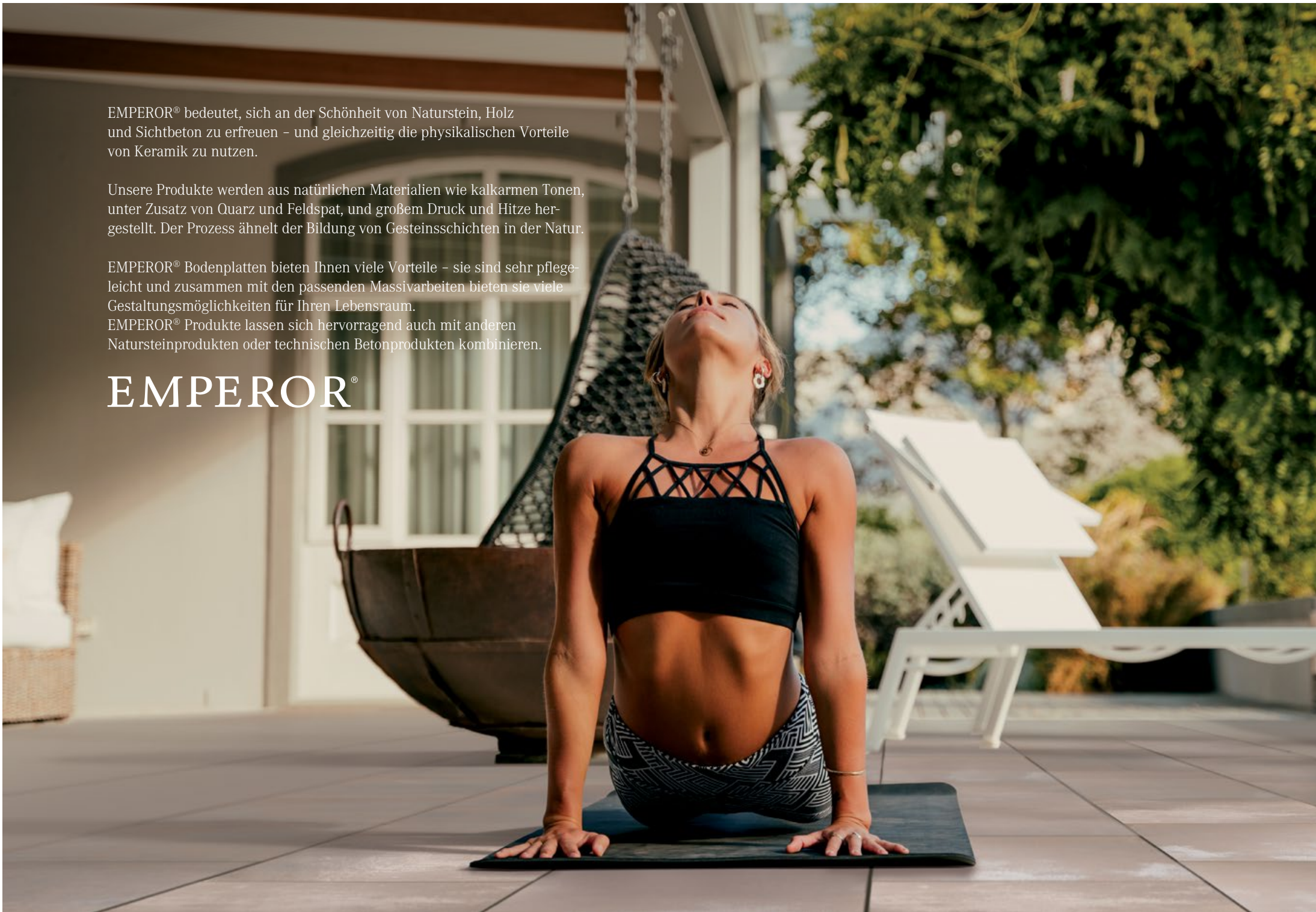

EMPEROR® MAXIMA 3.0 – die Mehr-Masse-Klasse.

Seite 10



EMPEROR® METALLIC: eine neue Liebe?

Seite 63



NEU!

EMPEROR®
CLASSIC

SEITE 29

EMPEROR®
SQUARE

SEITE 49

EMPEROR®
URBAN

SEITE 57

EMPEROR®
METALLIC

SEITE 63

NEU!

EMPEROR®
GIGANTE

SEITE 67

EMPEROR®
COUNTRY

SEITE 71

EMPEROR®
ANTICO

SEITE 79

EMPEROR®
CUBE

SEITE 83

soooo schön kann Auswahl sein:

70 Designs!

Los gehts auf Seite 28

Inhalt

Ihre Wunsch- Erfüllungs-Maschine.

die seltra® Manufactur
Seite 16



Die Produktvorteile von EMPEROR®

Das Naturprodukt – unser Vorbild.

Der natürliche Stein und das natürliche Holz sind Vorbild für EMPEROR®.

Alle Platten weisen charakteristische Muster und eine lebendige Oberfläche auf. Sie können daher ideal mit dem passenden umfangreichen Natursteinsortiment Ihres Fachhändlers kombiniert werden.

Vervollständigen Sie Ihre Terrasse mit Palisade, Blockstufe und Co. aus unserer hauseigenen seltra® MANUFACTUR.

EMPEROR® Bodenplatten bieten zudem im Terrassenbereich viele Vorteile gegenüber anderen Produkten:

Hohe Beanspruchbarkeit

Unsere Platten weisen eine harte Oberfläche und einen geringen Abrieb auf.



Witterungs-, Frost-, Tausalz- und Säurebeständigkeit



Rutschhemmende Oberfläche

Alle EMPEROR® Bodenplatten weisen mindestens den Rutschsicherheitswert 11 auf und sind für den Außenbereich geeignet.



Einfache Verlegung

Alle EMPEROR® Bodenplatten können lose, fest oder auf Stelzlagern/Schienen verlegt werden.



Die Serie EMPEROR® MAXIMA hat 50% mehr Masse. Dadurch sind diese Bodenplatten noch besser für die lose Verlegung geeignet.

Mit der neuen EMPEROR® DRIVE oder EMPEROR® AiO ist auch die lose Verlegung von befahrbaren Flächen möglich.



Dauerhaftes und pflegeleichtes Material

EMPEROR® Produkte sind pflegeleicht. Schmutz dringt nicht in die Keramik ein, sondern setzt sich auf der rutschhemmenden Oberfläche ab und muss durch mechanische Reinigungsbewegungen gelöst werden. Zur regelmäßigen Reinigung haben wir Reiniger entwickelt, die genau auf EMPEROR® Produkte abgestimmt sind (siehe Seite 88).



DIE GESÄGTE KANTE



Bei einzelnen EMPEROR® Bodenplatten, wie die der Serien EMPEROR® URBAN, SQUARE, GIGANTE und METALLIC, unterstreicht die ‚gesägte Kante‘ die Geradlinigkeit und Schärfe ausgewählter Designs.

DIE EMPEROR® FASE



Für die lose Verlegung der EMPEROR® MAXIMA Bodenplatten wurde die EMPEROR® FASE entwickelt. Viele Formate dieser Serie werden so stärker geschützt und Stolperkanten reduziert.

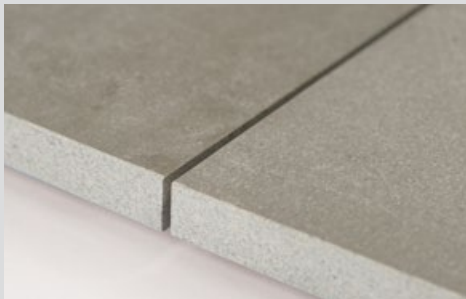

DIE ANTIKE KANTE



Für unsere Produktlinie EMPEROR® ANTICO haben wir die ‚Antike Kante‘ entwickelt. Sie ist der ‚gebrochenen‘ Kante bei Natursteinen nachempfunden und verleiht den verschiedenen Designs dieser Serie eine rustikalere Optik.

Natürlich keramisch

EMPEROR® – die mit der ‚Naturkante‘

EMPEROR®
Produktvorteile

DIE NATURKANTE

EMPEROR® Bodenplatten weisen im Unterschied zu vielen anderen Keramikbodenplatten eine leicht konische Kante auf – die ‚Naturkante‘.

Die Naturkante bietet Ihnen zwei wesentliche Vorteile:

Optik

Verlegt sehen EMPEROR® Bodenplatten sehr viel natürlicher aus. Sie wirken wie Naturstein und unterscheiden sich damit stark von Keramikbodenplatten mit gesägter Kante.



Unempfindlichkeit

Die schräge Kante gibt den EMPEROR® Bodenplatten Stabilität. Dadurch sind sie unempfindlich gegen Abplatzungen und Kantenstöße.



Das Maß der Dinge

Viele Größen – alle haben ‚Format‘.



VIERZEHN FORMATE – VIELFALT FAST OHNE GRENZEN

Ein Merkmal von EMPEROR® ist die unglaubliche Formatvielfalt. Von klassischen, rechteckigen Naturstein- bis hin zu quadratischen Großformaten ist im Sortiment von EMPEROR® für jeden Geschmack etwas dabei.

DIE FORMATE

80x40x2 cm

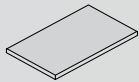

80x40x2 ANTICO



90x60x2 cm

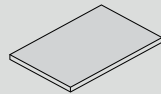

120x60x2 cm

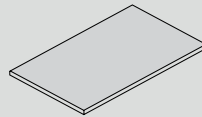

120x20x2 cm

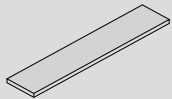

120x30x2 cm

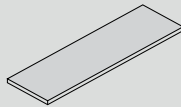

120x40x2 cm

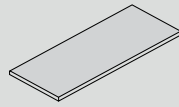

180x20x2 cm

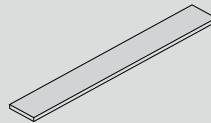

60x60x2 cm

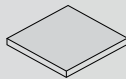

80x80x2 cm

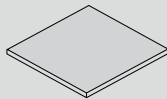

90x90x2 cm

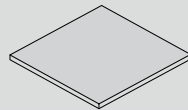

120x120x2 cm

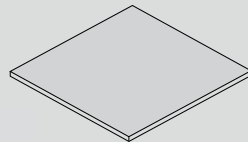

Römischer Verband

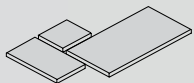

Bahnen-Verband

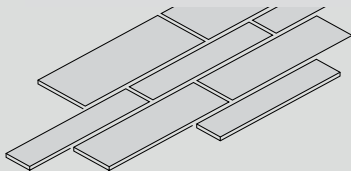



EMPEROR®

OUTDOOR CERAMICS

Mit dem BAHNEN-VERBAND
in EMPEROR® WALNUT werden die
drei Formate 20x120, 30x120 und 40x120 cm
für noch mehr Natürlichkeit kombiniert:
siehe Seite 75.

EMPEROR® GIGANTE – die neue Größe bei den Formaten

Gigantisch! Auch die Größe.

EMPEROR® GIGANTE – STILMITTEL MODERNER ARCHITEKTUR



Man entscheidet sich ja nicht für eine große Bodenplatte, nur, dass man eine große Bodenplatte hat. Mit einem derartigen Format kommt man der Vorstellung einer fugenloser Oberfläche sehr nah. Fugen reduzieren sich auf ein Minimum – die Wirkung des Designs drängt sich mehr und mehr in den Vordergrund. Eine nahezu perfekte homogene Oberfläche entsteht, die sich zurücknimmt und die Architektur sprechen lässt. EMPEROR® GIGANTE – ganz schön und ganz schön groß.

EMPEROR® GIGANTE – DIE FORMATE

160x80x2 cm

160x160x2 cm

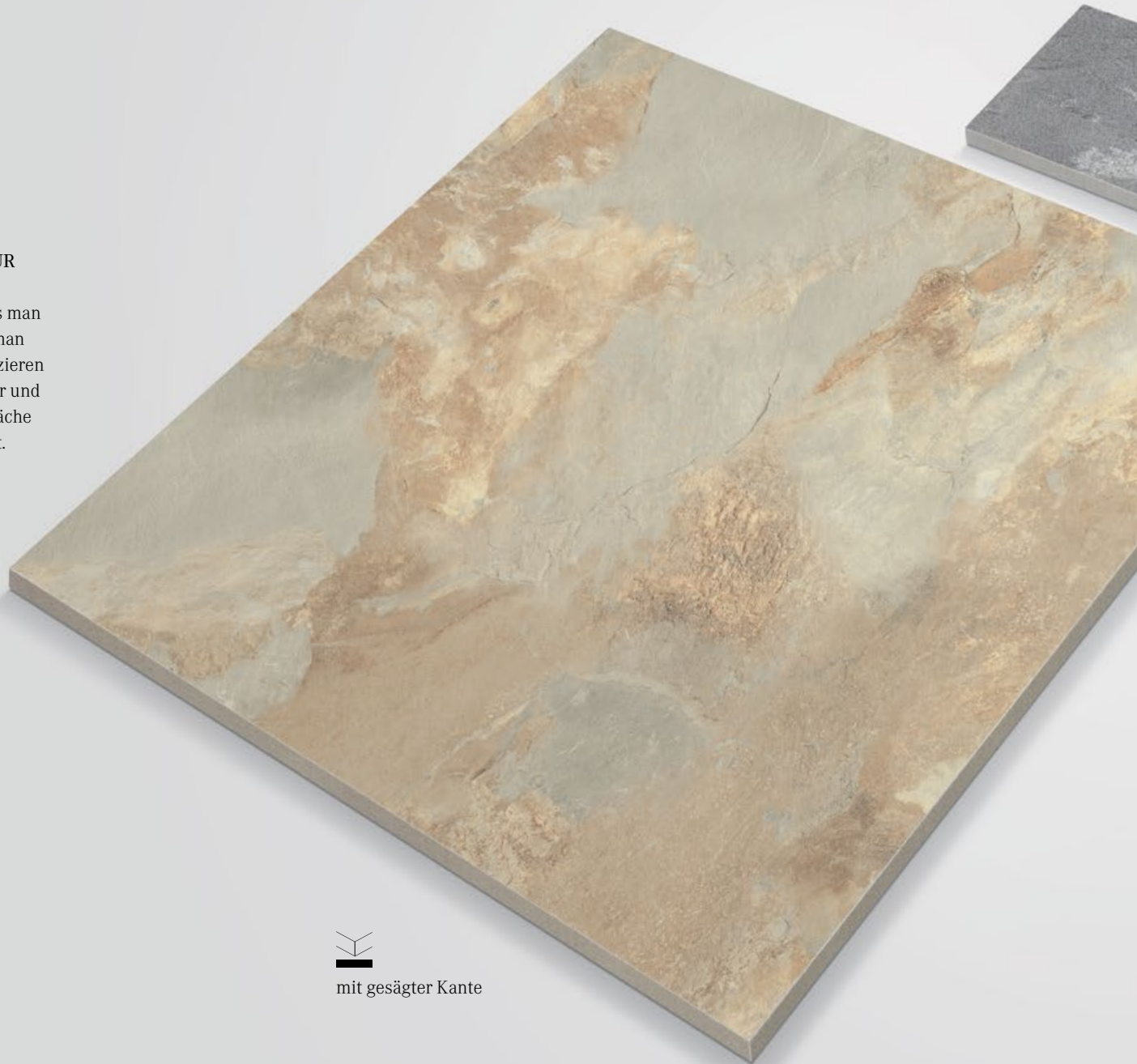
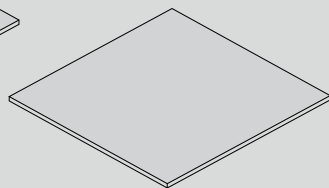
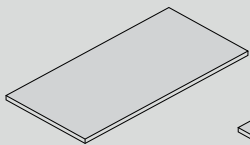

mit gesägter Kante

Zum Vergleich:
das Format 80x40cm



EMPEROR® GIGANTE

OUTDOOR CERAMICS

Hier wird die Größe auf einen Blick deutlich.
Mit der EMPEROR® GIGANTE bekommen Sie - in der
160x160 cm Variante - 2,56 qm mit einer Bodenplatte.



EMPEROR® GIGANTE
Die größte Größe

EMPEROR® MAXIMA – die Mehr-Masse-Klasse

Ach du dickes Ding! 3cm stark – in sechs Formaten.



EMPEROR® MAXIMA IST DIE NEUE 3cm-KERAMIK

Unsere 3cm-Keramik gibt es in sechs Formaten. Die klassischen Natursteinoptiken und Holzoptiken sind in den Formaten 80x40, 90x60 und 120x40 cm erhältlich und werden vornehmlich im 1/3-Verband verlegt. Für den urbanen Stil sind die Formate 60x60, 80x80 und 90x90 cm verfügbar – meist verlegt auf Kreuzfuge, damit ein einheitliches Oberflächenbild entsteht. Somit gibt es die ‚dicken Dinger‘ für jeden Geschmackstypen.

EMPEROR® MAXIMA IN SECHS FORMATEN

80x40x3 cm

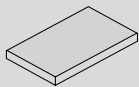

90x60x3 cm

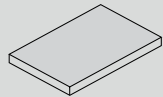

120x40x3 cm

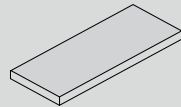

60x60x3 cm

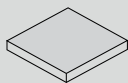

80x80x3 cm

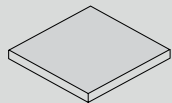

90x90x3 cm

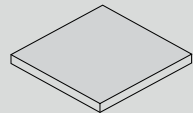

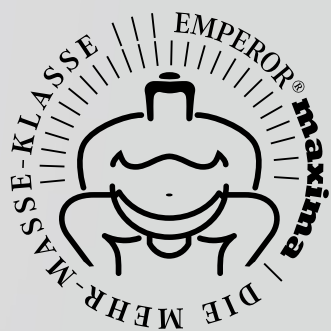

DIE VORTEILE VON EMPEROR® MAXIMA



50% mehr Masse



Hochwertige 3-cm-outdoor-Keramik aus einem Stück.
Massivprodukt, kein Ablösen vom Betonträger möglich. Dadurch weniger Maßabweichungen und minimale Toleranz.



Perfekte lose Verlegung



Rutschfestigkeit R11
(Indoor Fliesen haben üblicherweise R9 / R10 und sind für den Außen-einsatz nur bedingt geeignet)



Bruchlast
Wesentlich höher als übliche 2-cm-Keramik*

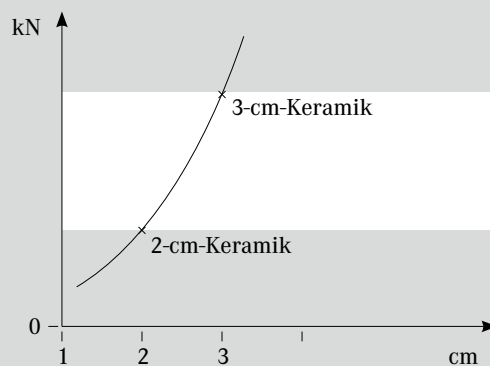

*Bruchlast variiert mit den Formaten.

3CM- UND 5CM-KERAMIK:

ENTWICKELT FÜR DIE UNGEBUNDENE BAUWEISE

Die ZTV-Wegebau der Forschungsgesellschaft Landschaftsentwicklung Landschaftsbau e.V., Ausgabe 2022, sieht für keramische (Terrassen-)Platten ab einer Stärke von 30mm in der Nutzungskategorie N1 die ungebundene Bauweise vor.

Die technischen Vorgaben der ZTV-Wegebau, insbesondere zum und beim Verarbeiten, müssen

eingehalten werden, damit das gesamte Bauwerk konform mit den Vorgaben der ZTV-Wegebau ist. Regelkonformität besteht insbesondere nur bei Verwendung von für die jeweilige Bauweise entsprechend geeignetem Unterbaumaterial.

Bitte prüfen Sie aber immer die Gegebenheiten vor Ort und passen Sie die Verarbeitung auf diese Gegebenheiten unter Berücksichtigung der Vorgaben der ZTV-Wegebau an.

EMPEROR®
maxima_{3.0}
OUTDOOR CERAMICS

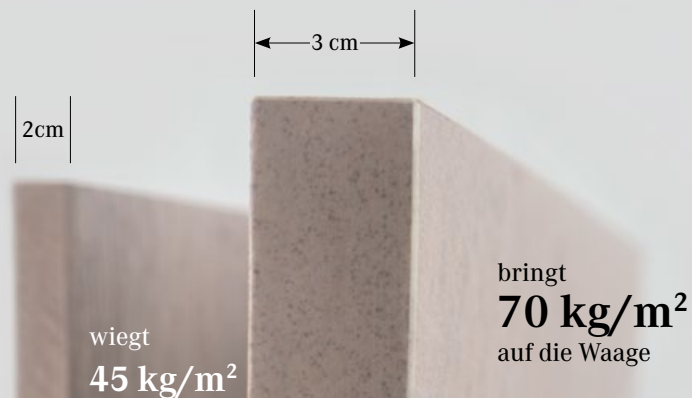

EMPEROR® DRIVE – massive keramische Befahrbarkeit

5cm-Keramik. Jetzt kommts ganz dicke!

EMPEROR® DRIVE – BEFAHRBARKEIT, ZUGELASSEN FÜR DEN PRIVATBEREICH



Unsere 5cm-Keramik gibt es in einem Format – in drei modernen Designs.
Durch die 5cm Stärke dieser Bodenplatten entsteht so viel Masse, dass sie sogar befahren werden können. Mit diesen ‚Pflasterplatten‘ können Sie nun Ihre Hofeinfahrt genauso veredeln, wie Wege oder Ihre Terrasse.
EMPEROR® DRIVE – ganz schön massiv, ganz schön belastbar!

EMPEROR® DRIVE IM FORMAT 60x40

60x40x5 cm

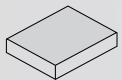

EMPEROR®
DRIVE
OUTDOOR CERAMICS



Bruchlast



Um ein Vielfaches höhere Bruchlast
als bei der 2cm-Keramik.

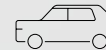

Befahrbar





EMPEROR®
cube
 OUTDOOR CERAMICS

EMPEROR® CUBE - Keramik im Kubik
EMPEROR® CUBE.
 Ein hartes Pflaster!

EMPEROR® CUBE - GARANTIERT ZUM DRAUF ABFAHREN

Die keramischen Pflastersteine haben eine Materialstärke von 6,5cm und können damit perfekt lose verlegt werden. Außerdem sind sie aufgrund der Stärke befahrbar.

Die raue Struktur erinnert an die gebrochene Oberfläche eines Natursteins mit seiner harten kantigen Optik. In Sachen Wertigkeit und Robustheit steht CUBE seinem Original in nichts nach.

EMPEROR® CUBE kann sehr gut mit anderen Keramik- und auch Natursteinprodukten kombiniert werden.



10x10x6,5 cm



20x10x6,5 cm



20x20x6,5 cm



Die AiO-Keramik-Verbundplatte - individuell und maßgeschneidert

EMPEROR® All-in-One – Sie werden drauf abfahren.

Befahrbarkeit trotz Großformat

Die Physik scheint hier keine Grenzen zu setzen: unsere AiO-DRIVE-Verbundplatten bleiben selbst beim Großformat 90 x 90 cm befahrbar. Für 3,5 t Gesamtgewicht bei fachgerechter Regelbauweise.

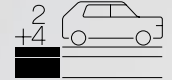

EMPEROR® AiO – DIE FORMATE

AiO 2+2 cm und AiO-DRIVE 2+4 cm aus 2cm-Keramik:

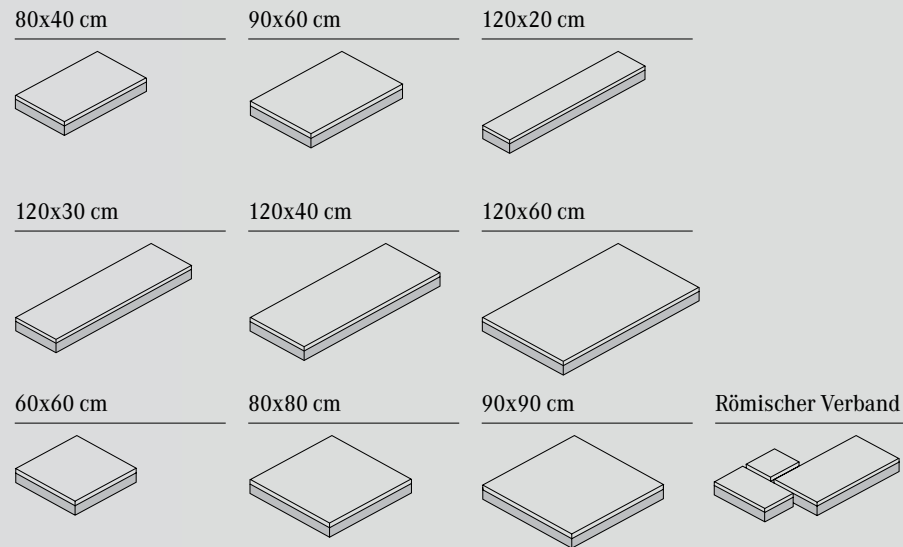

AiO-DRIVE PLUS 3+5 cm aus 3cm-Keramik:

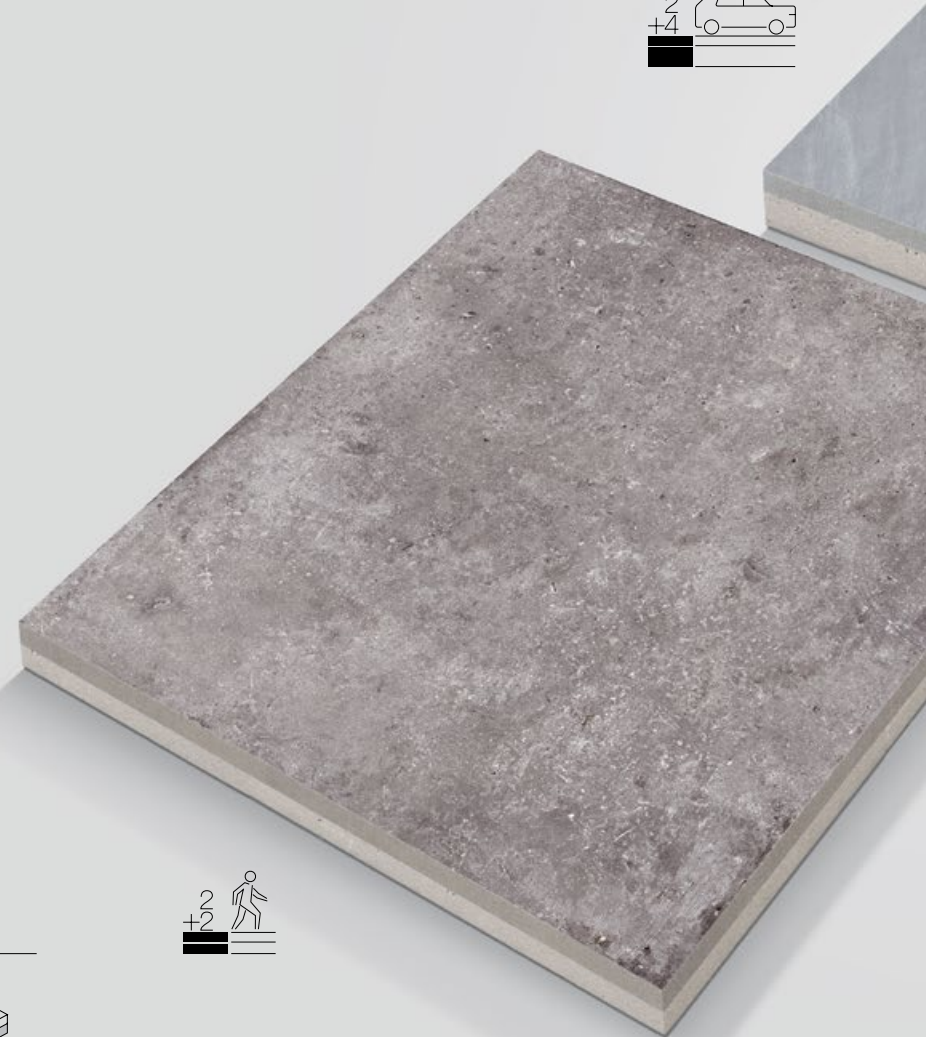
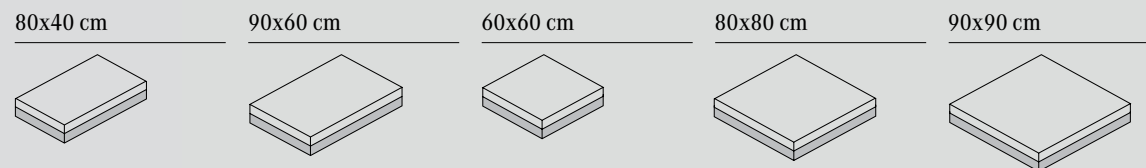

Die EMPEROR® Bodenplatte
als Ausgangsprodukt für alle
EMPEROR® AiO Produkte

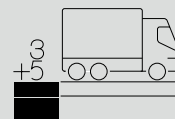
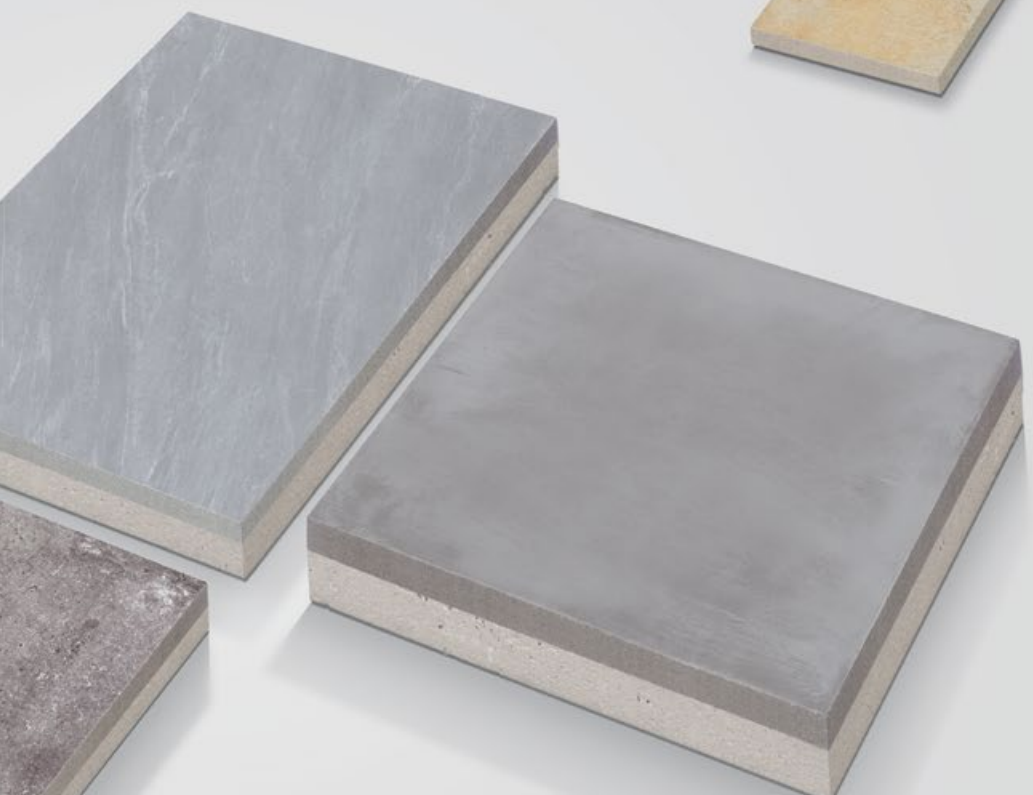

EMPEROR®
AiO
All-in-One

AiO
2+2 cm



FÜR DEN BEGEHBAREN BEREICH

Mit der 2+2-Variante von EMPEROR® AiO bekommen Sie alle Oberflächen der 2cm-Keramik auch als schwergewichtige Verbundplatte. Sie liegt satt im Splittbett und trotz stärkeren Anforderungen.

AiO-DRIVE
2+4 cm



BEFAHRBAR BIS 3,5t

EMPEROR® AiO-DRIVE, mit einer Stärke von 2+4 cm, ist der nächste Schritt - befahrbar mit PKWs in Ihrer ganz privaten Einfahrt. Parkfläche und Terrasse können in einer Oberfläche gestaltet werden - so schaffen Sie großzügige Bereiche aus einem ‚Guss‘.

AiO-DRIVE PLUS
3+5 cm

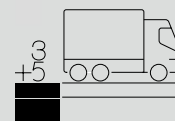

BEFAHRBAR FÜR LKW

Als Top-Gewichtsklasse im Bereich AiO bieten wir Ihnen EMPEROR® AiO-DRIVE PLUS mit einer Stärke von 8 cm an. Sprechen Sie uns an - wir finden gemeinsam das richtige Konzept für Ihr Vorhaben.

Die seltra® MANUFACTUR

Wir sind Ihre dritte Hand!

seltra
Manufactur

Wir bieten Ihnen zum Hauptprodukt Bodenplatte weitere Produkte an, die EMPEROR® zum System machen: Mit Blockstufe, Palisade & Co. erweitern Sie die Gestaltungsmöglichkeiten um ein Vielfaches und schaffen ein einheitliches Gesamtbild.

Das Geheimnis der EMPEROR® MASSIVARBEITEN liegt in der Verarbeitung. Hochwertiger Beton, frostfest und dauerhaft verklebt mit den auf Maß gefertigten EMPEROR® WERKSTÜCKEN, lässt Keramik zu massiven Werkstücken werden. Nur Sie wissen, was sonst keiner sieht.

In unserer hauseigenen seltra® MANUFACTUR stellen wir diese Keramik-Verbund-Produkte mit Köpfchen und viel Fingerspitzengefühl auf Maß her.

(Details zu den Produkten finden Sie auf den Seiten 17/18/19)

Eine weitere Idee unserer seltra® MANUFACTUR ist es, Sie mit Arbeiten zu unterstützen, die auf der Baustelle nicht oder nur schwer auszuführen sind. Dabei nehmen wir uns Ihrem Projekt zu 100 Prozent an und machen es zu unserem. Sie können uns als Ihre dritte Hand sehen.

Wir garantieren eine sichere Begleitung des Projekts von der Datenübernahme und Optimierung, die Fertigung der Produkte bis hin zur logistischen Planung und fristgerechten Lieferung auf die Baustelle. Eine kundenorientierte Beratung begleitet den gesamten Ablauf.



MODERNSTE MASCHINEN - MASSHALTIGE SONDERARBEITEN

Früher waren Hammer und diverse Meißel das Handwerkszeug der Steinmetze, das bei der Ausformung von Skulpturen, von Oberflächenmustern und Kantenbearbeitungen halfen.

Für die wirtschaftlich Herstellung der Fertigarbeiten aus Naturstein, keramische Bodeplatten und Keramik-Verbund-Produkte, setzen wir heute auf einen modernen Maschinenpark mit CNC-gesteuerten Bearbeitungszentren und voll-automatischen Kantenbearbeitungsmaschinen.

Am wichtigsten bleiben aber weiterhin die Menschen, die an den Maschinen stehen und mit Köpfchen und Fingerspitzengefühl das Gelingen ausmachen.

Auf eine große Auswahl an ständig vorrätigen Natursteinen und keramischen Bodenplatten können Sie sich genauso verlassen, wie auf unsere Flexibilität und unseren Qualitätsanspruch.

UNSER LEISTUNGSSPEKTRUM
FÜR PRODUKTE AUS NATURSTEIN
UND KERAMIK

EMPEROR® MASSIVARBEITEN
Keramik-Verbund-Werkstücke
aus EMPEROR® BODENPLATTEN

Kantenbearbeitungen
für Trittstufen, Poolplatten und
Mauerabdeckungen

Gehungsschnitte
bei Poolplatten/Trittstufen, Mauer-
abdeckungen, Blockstufen

Bohrungen

Ausschnitte

Flammen und Nachflammen

Verkleben

Fasen

Rundungen

und vieles mehr

*Gehungsschnitte bei Blockstufen – ob
Naturstein oder Keramik-Verbund-Produkte ...*



... Rundungen oder Ausschnitte ...



*... oder Massivarbeiten – ganz nach
Ihren Wünschen.*

EMPEROR® MASSIVARBEITEN

EMPEROR® RASENKANTE



Als Einfassung und Abgrenzung unserer EMPEROR® Terrassenplatten haben wir eine Systemrasenkante entwickelt, die massiv ausgebildet ist und optimal zu Ihrem Belag passt. Die Sichtseiten sind mit keramischen Platten perfekt verklebt, der massive Betonkern ist nicht sichtbar.

Der Querschnitt beträgt 30x8 cm, die Längen variieren (siehe Tabelle Seite 26/27).

Technisch richtig verlegt, kann die Rasenkante auch als Trittstufe verwendet werden.

EMPEROR® PALISADE

Die formschöne, massive Palisade eignet sich, um kleinere Geländeübergänge abzuböschern und abzugrenzen. Unverwüstlich in allen EMPEROR® Optiken, Querschnitt 30x8 cm, in verschiedenen Längen. Der perfekte Begleiter des EMPEROR® Sortiments.

Kundenspezifische Sonderarbeiten und Massivarbeiten sind auf Wunsch möglich – bitte beachten Sie die Limitierung durch die Plattengrößen.

Bitte beachten Sie, dass wir nicht alle Längen in allen Farben fertigen können (siehe Tabelle Seite 26/27).



EMPEROR® MASSIVARBEITEN

EMPEROR® ABDECKPLATTE

Die massiven Abdeckplatten von EMPEROR® bilden den perfekten Abschluss Ihrer Mauer, sind einfach zu montieren und völlig pflegeleicht – und passen perfekt zum kompletten EMPEROR® Sortiment.



Die Abdeckplatten haben standardmäßig eine Breite von 28cm und eine Höhe von 5 cm. Die Längen sind auch hier unterschiedlich (siehe Tabelle Seite 26/27).

EMPEROR® BLOCKSTUFE

Die hochwertigen und unverwüstlichen EMPEROR® Oberflächen gibt es auch als massive Blockstufen in einer Querschnittsgröße von 15x35cm. Die Blockstufen haben vier Sichtseiten, bei den Mittelstücken sind es zwei.

Bitte beachten Sie, dass wir nicht alle Längen in allen Farben fertigen können (siehe Tabelle Seite 26/27).



EMPEROR® SOCKELLEISTE

Den perfekten Abschluss Ihres EMPEROR® Terrassenbelages bildet die Sockelleiste. Die Vorderkante ist gefast, die Oberseite des durchgefärbten Materials geschliffen. Die Höhe der Leiste beträgt 7cm sowohl bei der 2cm- als auch bei der 3cm-Keramik. Die Werklängen betragen zwischen 50 und 80cm.



EMPEROR® WINKELSTUFE

Eine Winkelstufe wird auf Maß speziell für Ihren Stufenkern gefertigt. Sie ist optische Veredelung eines Betonträgers oder dient als modernisierendes Element einer bestehenden Treppenanlage.

Für alle Produkte gilt:
Sonderanfertigungen und Sondermaße
bekommen Sie auf Anfrage.



EMPEROR® TRITTSTUFE / POOLPLATTE

Ganz nach Ihren Wünschen fertigen wir Ihre perfekte Schwimmbadeinfassung, Ihre Trittstufen oder Ihren Randabschluss mit vielen verschiedenen Profilen. So passt es zu Ihrem EMPEROR® Sortiment.



STELLSTUFE

Auf Maß fertigen wir die passenden Stellstufen für Ihre Stufenanlage, gerne auch mit Bearbeitung der Stellstufenköpfe.

Bitte beachten Sie, dass wir nicht alle Längen in allen Farben fertigen können (siehe Tabelle auf Seite 26/27).

KANTENBEARBEITUNGEN FÜR TRITTSTUFE / POOLPLATTE

-  Sichtkante
-  Halbstab Profil*
-  Viertelstab Profil
-  Bleistiftkante
-  Linsenkante
-  oben & unten gefast
-  Edelstahlkante Pool-Shape
-  Blende 6 cm

Weitere Kantenbearbeitungen auf Anfrage.

* je nach Design möglich

EMPEROR® POOLPLATTE
aus SARONE CASTAGNO 80x80x3 cm
Kantenbearbeitung ‚BLEISTIFTKANTE‘



Edelstahl-Pool-Kante für Neubau & Renovierung Pool-Shape. Die Kante für edlen Look.

poolshape



QUALITÄT TRIFFT AUF ELEGANZ

Mit der innovativen Schwimmbadkante aus rostfreiem Edelstahl wird jeder Pool zum Hingucker. Ob als glänzendes Highlight im neuen Pool, neben Naturstein- oder Keramik Poolumrandungsplatten oder als Cover für unschöne Kanten aus früheren Zeiten. Mit Pool-Shape wird das Schwimmbecken definitiv in Szene gesetzt.

Mit der Schwimmbadkante aus Edelstahl schließen Terrassenplatten formschön und direkt am Pool ab. Besondere Poolrandplatten werden nicht benötigt.

Durch die minimale Erhöhung zum Pool hin, läuft das schmutzige Regenwasser nicht direkt in den Pool. Das elegante Edelstahl-Design ist zeitlos, wertig, pflegeleicht und stabil. Praktisch anwendbar für fast jeden verfügbaren Terrassenbelag.

EMPEROR® TRIFFT POOL-SHAPE – GIBT
ES EIN SCHÖNERES PAAR?

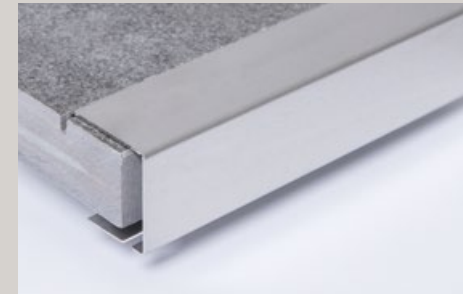

Vorteile

- keine aufwendigen Poolumrandungsplatten mehr notwendig
- stabile Montage
- einheitliche Oberfläche rund um den Pool
- Ausgleich von Bautoleranzen gut möglich
- einfache Montage, auch nachrüstbar
- innovatives Produkt mit Designschutz
- im Vergleich zu aufwendigen Poolumrandungsplatten preiswert
- mit Regenwasserrückhaltefunktion
- besonders hochwertiger Edelstahl, Oberfläche geschliffen
- für Renovierungen sehr gut geeignet

Made  in Germany

PATENT
ANGEMELDET



Voraussetzung

- Poolabdeckplatte muss mind. 25mm über den Pool stehen, damit die Edelstahlkante befestigt werden kann
- Vorhandene Platten müssen zwischen 20-30 mm stark sein

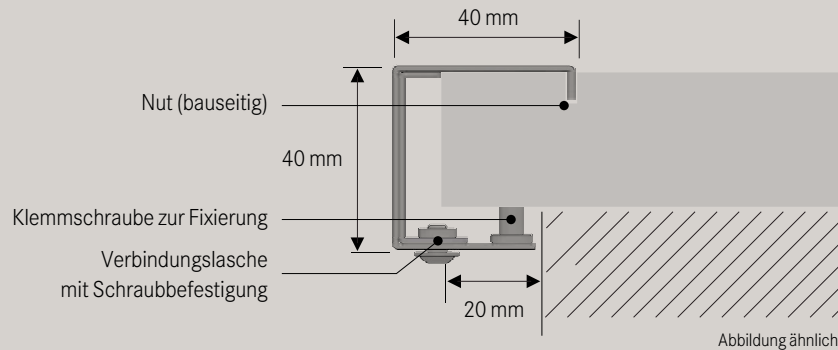

Pool-Sanierung

Pools, die in die Jahre gekommen sind, benötigen ab und an auch gewisse Renovierungsarbeiten. Speziell Witterungsverhältnisse und äußere Einflüsse sind oft Gründe für unschöne Poolumrandungen. Risse in der Oberfläche und abgeplatzte Kanten sind unansehnlich und können zudem eine Verletzungsgefahr darstellen.

Mit der Pool-Shape Edelstahlkante hat seltra eine Innovation geschaffen, die es ermöglicht, Ihrer Poolkante zu neuem Glanz zu verhelfen.

Abgeplatzte Poolumrandungen gehören ab sofort der Vergangenheit an – die Edelstahlkanten müssen auf die im Vorfeld gefertigte Nut der Poolabdeckplatten geklemmt werden. Eine Klemmschraube unterstützt die Festigkeit der Leisten. Sie sparen sich den Austausch kompletter Platten und können mit wenig Aufwand und geringen Kosten Ihren Pool wieder aufwerten.

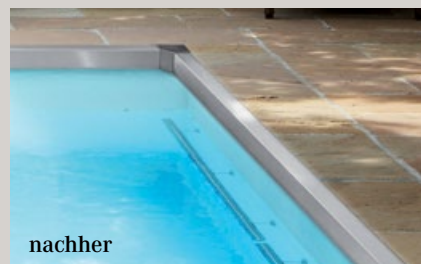
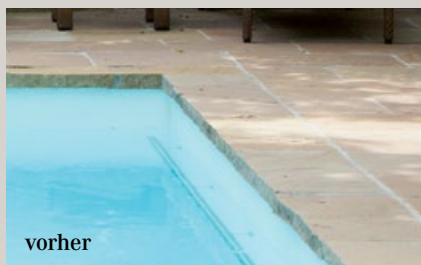

Höchster Anspruch seit 2013 EMPEROR® steht für stetige Entwicklung

Wir arbeiten mit den neuesten Technologien und modernsten Produktionsmethoden, um eine möglichst detailgetreue Bildgebung auf der Platte mit authentischer Farbgebung und beeindruckender Tiefenwirkung zu erreichen. Das war 2013 so und wird morgen nicht anders sein.

Know-how und Design auf höchstem Niveau:
„Made in Italy“



Wer das Besondere mag.

Reine Formsache?

Bei EMPEROR® bekommen Sie ja schon die größte Auswahl an Formaten und Designs. Wem das aber nicht genug erscheint, der kann sich mit individuellen Mustern und Designkombinationen so richtig austoben. In der seltra® MANUFACTUR haben wir die Möglichkeit individuelle Formate für Sie herzustellen. Schicken Sie uns einfach Ihre Idee – wir prüfen die technische Machbarkeit.

Wir gehen auf Ihre individuellen Wünsche ein und beraten Sie gerne!

EMPEROR® – MEHR ALS STANDARD

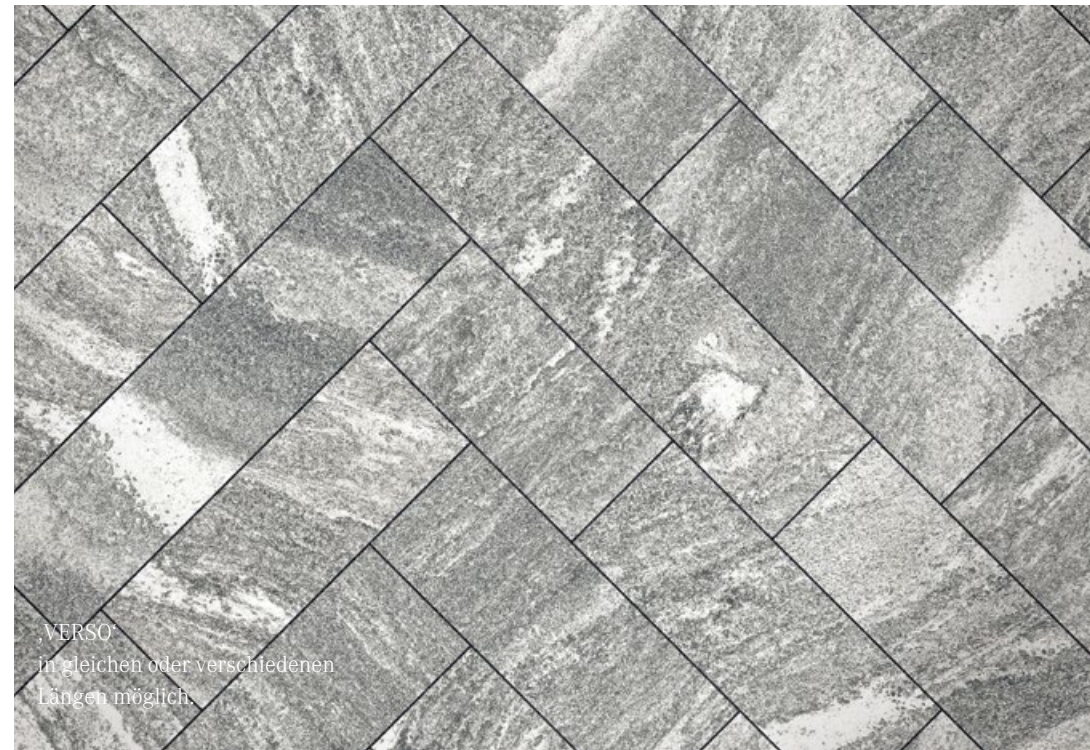

„VERSO“
in gleichen oder verschiedenen
Längen möglich.

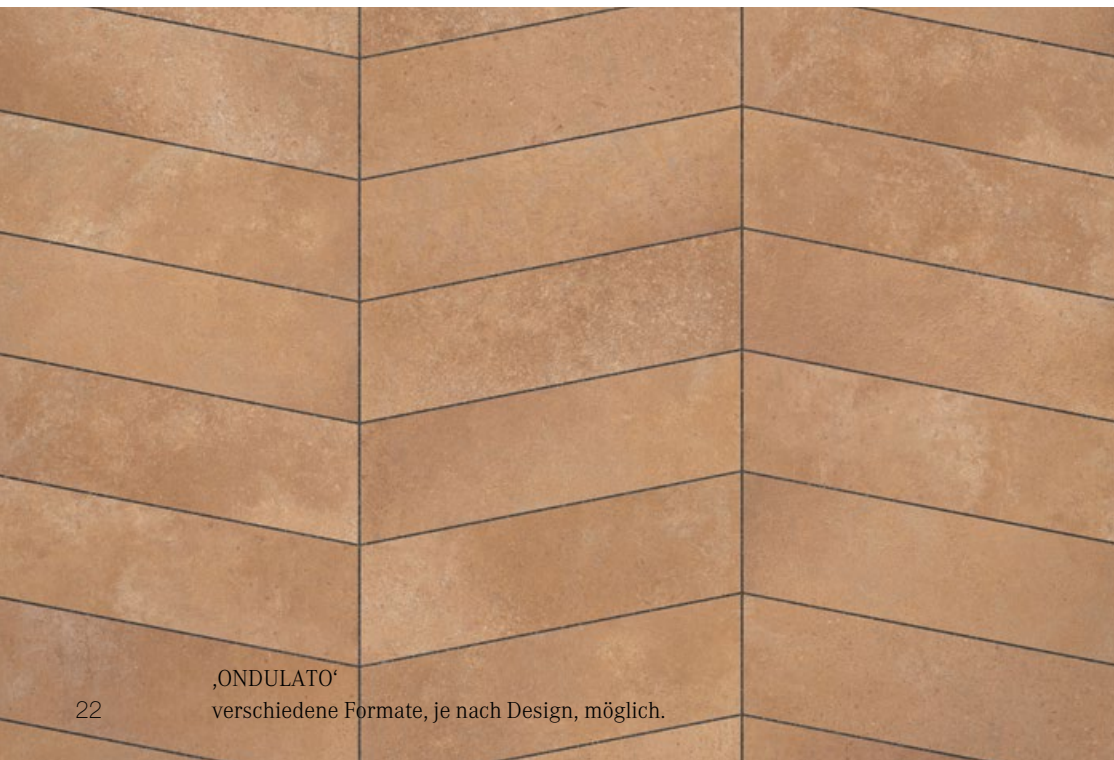

„ONDULATO“
verschiedene Formate, je nach Design, möglich.



„OTTAGON“
Kann aus vielen Designs gefertigt werden,
idealerweise aber aus den quadratischen
Formaten.

„ORRIZONTE“

die Kombination von drei Formaten macht die Fläche interessant. Wechselnde Designs bringen noch mehr Leben in den Belag.



„MONTAGNO“

hier wirkt die Form, weniger die Struktur. Und läßt auch ruhige Designs ‚erwachen‘. Fließende Übergänge zur Bepflanzung können geschaffen werden.



„LISCA“

verschiedene Längen und Winkel sind möglich. Ganz nach Ihren Vorstellungen.



„PIAZZE“

Je größer die Platten, desto schöner. Wer mag, kann unterschiedliche Designs kombinieren.



EMPEROR[®] classic

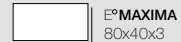
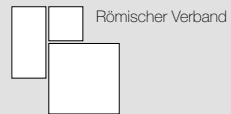
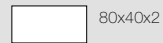
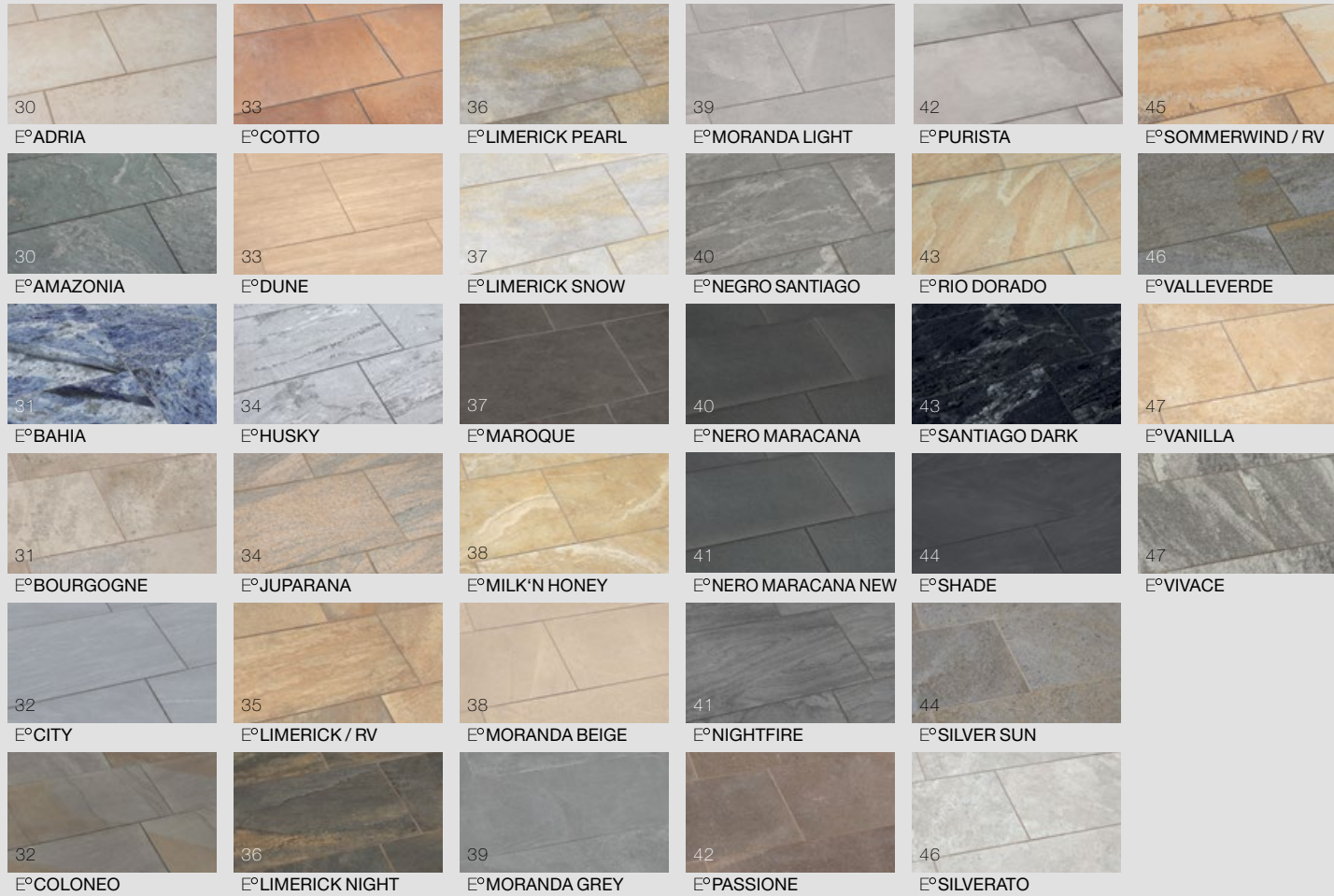

EMPEROR[®] square

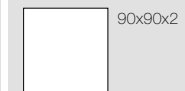
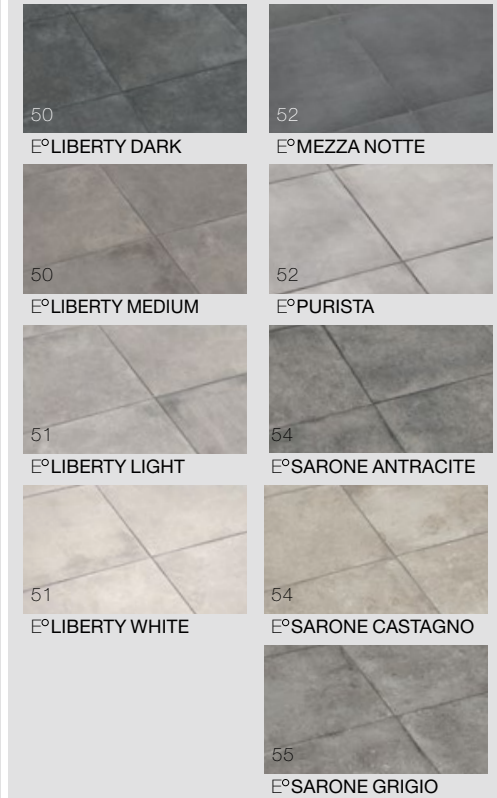

Die unterschiedlichen Designs sind in unterschiedlichen Formaten erhältlich. Achten Sie dabei auf die Produktbeschreibungen ab Seite 30.

EMPEROR[®]
OUTDOOR CERAMICS
urban

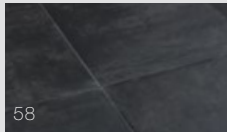

58
E°BROOKLYN



58
E°MANHATTAN

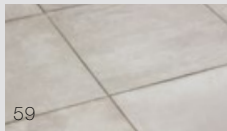

59
E°METROPOLITAN

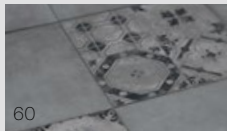

60
E°MANHATTAN DEKOR



60
E°METROPOLITAN DEKOR



120x120x2



80x80x2



E°MAXIMA
80x80x3



E°MAXIMA
60x60x3

EMPEROR[®]
OUTDOOR CERAMICS
metallic

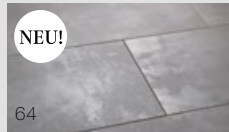

NEU!
64
E°ANTRACITE

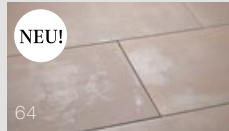

NEU!
64
E°CORTEN



NEU!
65
E°SILVER



120x60x2

EMPEROR[®]
OUTDOOR CERAMICS
GIGANTE



68
E°KINGSLAND



68
E°LOWER EASTSIDE

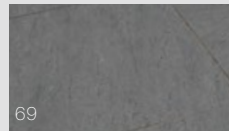

69
E°SPRINGFIELD

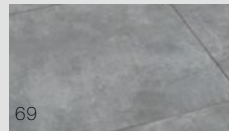

69
E°UPPER WESTSIDE



160x80x2

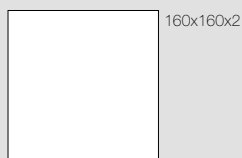

160x160x2

EMPEROR[®]
OUTDOOR CERAMICS
country

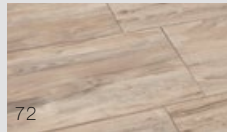

72
E°CHAMPAGNE

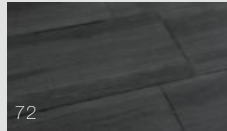

72
E°MOKKA

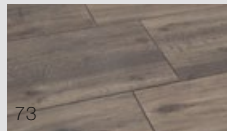

73
E°OAK



73
E°OYSTER



74
E°SAMBUCA



76
E°TABAK NEW

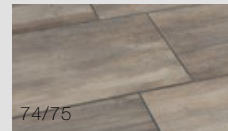

74/75
E°WALNUT

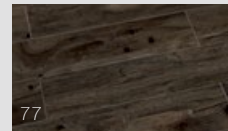

77
E°PLANKE EBONY



120x60x2



80x40x2

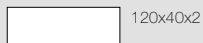

120x40x2



120x30x2



120x20x2



180x20x2



BAHNEN-VERBAND
120x20x2/120x30x2/120x40x2

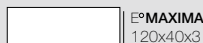

E°MAXIMA
120x40x3



E°MAXIMA
80x40x3

EMPEROR[®]
OUTDOOR CERAMICS
ANTICO



80
E°ARDENNEN



80
E°BOURGOGNE

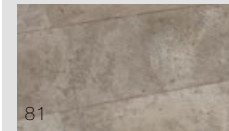

81
E°FANGO



78
E°LIMERICK

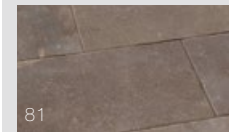

81
E°PASSIONE



80x40x2

EMPEROR[®]
OUTDOOR CERAMICS
cube



82
E°CUBE NERO



83
E°CUBE ARGENTO

- 20x20x6,5
- 20x10x6,5
- 10x10x6,5

Die Qual der Wahl
**Größe in
Quantität!**
Und Qualität.

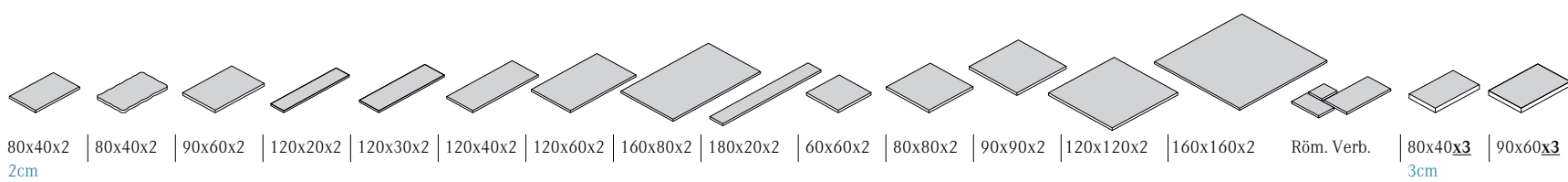

		80x40x2 2cm	80x40x2	90x60x2	120x20x2	120x30x2	120x40x2	120x60x2	160x80x2	180x20x2	60x60x2	80x80x2	90x90x2	120x120x2	160x160x2	Röm. Verb.	80x40x3 3cm	90x60x3
EMPEROR® CLASSIC	ADRIA	•																
	AMAZONIA	•																
	BAHIA											•						
	BOURGOGNE																•	
	CITY	•		•													•	
	COLONEO	•															•	
	COTTO	•															•	
	DUNE			•													•	
	HUSKY	•															•	
	JUPARANA	•															•	
	LIMERICK	•						•								•	•	
	LIMERICK NIGHT/PEARL/SNOW	•														•	•	
	MAROQUE	•															•	
	MILK 'N HONEY	•															•	
	MORANDA BEIGE			•					•								•	
	MORANDA GREY								•								•	
	MORANDA LIGHT								•								•	
	NEGRO SANTIAGO	•							•								•	
	NERO MARACANA																•	
	NERO MARACANA NEW	•							•								•	
	NIGHTFIRE	•							•								•	
	PASSIONE																•	
	PURISTA												o**				•	
	RIO DORADO	•							•								•	
SANTIAGO DARK			•													•		
SHADE			•													•		
SILVERATO																•		
SILVER SUN																•		
SOMMERWIND	•							•							•	•		
VALLEVERDE																•		
VANILLA																•		
VIVACE	•															•		
EMPEROR® SQUARE	LIBERTY DARK/MEDIUM/LIGHT										•		•					
	LIBERTY WHITE										•		•					
	MEZZA NOTTE												•					
	PURISTA												•			o*		
	SARONE ANTRACITE/CASTAGNO/GRIGIO										•		•					
EMPEROR® URBAN	BROOKLYN											•		•				
	MANHATTAN											•		•				
	METROPOLITAN											•		•				
	MANHATTAN DEKOR											•		•				
	METROPOLITAN DEKOR											•		•				
EMPEROR® METALLIC	ANTRACITE											•		•				
	CORTEN											•		•				
	SILVER											•		•				
EMPEROR® GIGANTE	KINGSLAND								•						•			
	LOWER EASTSIDE								•						•			
	SPRINGFIELD								•						•			
	UPPER WESTSIDE								•						•			
EMPEROR® COUNTRY	CHAMPAGNE	•						•									•	
	MOKKA							•									•	
	OAK	•						•									•	
	OYSTER							•									•	
	SAMBUCA							•									•	
	TABAK NEW							•									•	
	WALNUT	•			•	•	•	•									•	
PLANKE EBONY									•									
EMPEROR® ANTICO	ARDENNEN		•															
	BOURGOGNE		•															
	FANGO		•															
	PASSIONE		•															
	LIMERICK		•															
EMPEROR® CUBE	NERO																	
	ARGENTO																	

* aus der Produktlinie CLASSIC ** aus der Produktlinie SQUARE



EMPEROR® COTTO
80x40 cm
SEITE 33

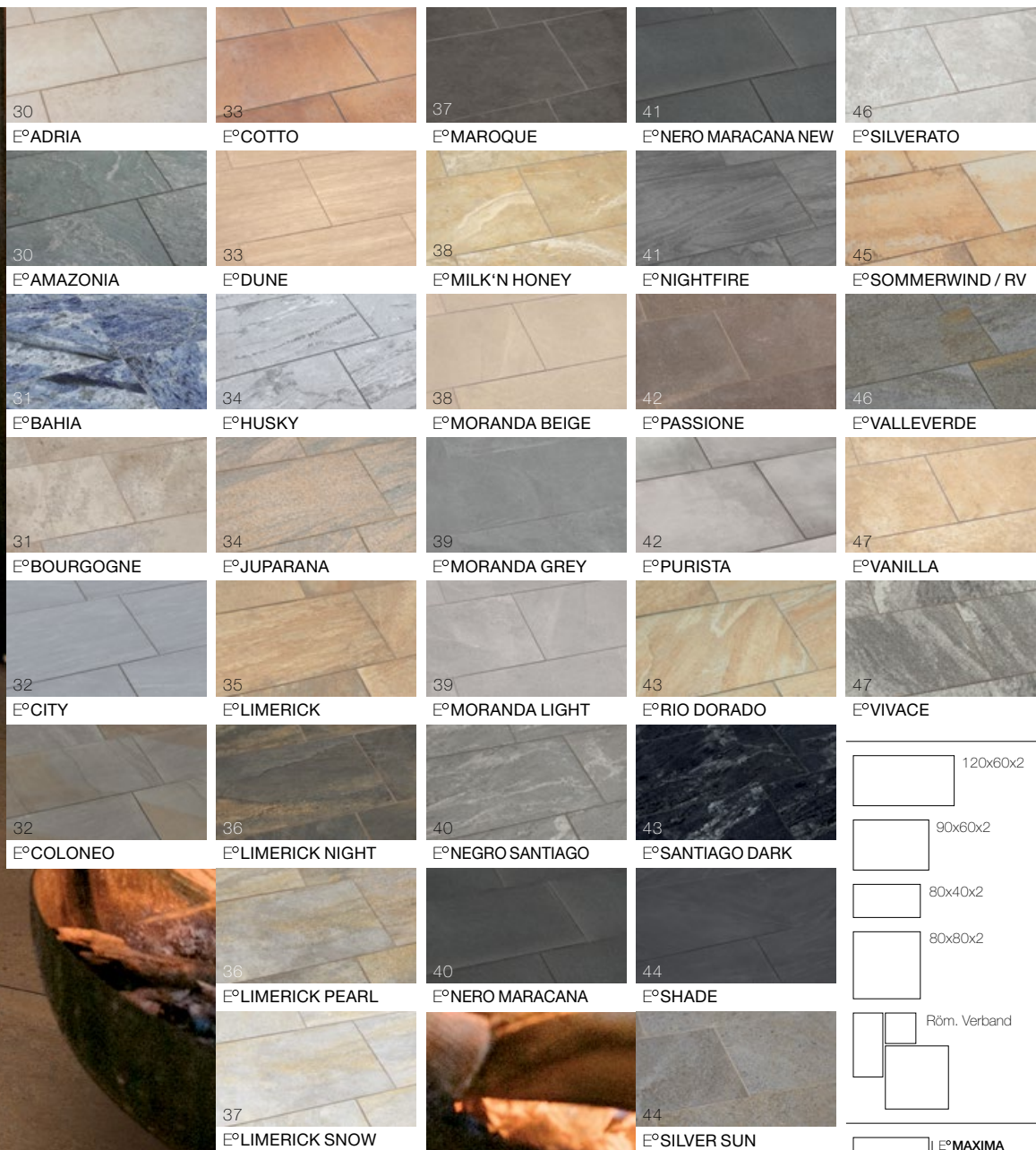

120x60x2

90x60x2

80x40x2

80x80x2

Röm. Verband

E°MAXIMA
90x60x3*

E°MAXIMA
80x40x3*

E°DRIVE
60x40x5**

Die Serie EMPEROR® CLASSIC ist Kern des Sortiments.

Vielfältige Strukturen und Optiken verbinden sich mit ausgewählten Oberflächen.

Vom intensiven NERO MARACANA über das geheimnisvolle, smaragdgrüne AMAZONIA, dem extravaganten BAHIA und dem rustikalen VIVACE bis hin zu Klassikern aus der Natursteinszene wie SOMMERWIND, COLONEO und JUPARANA:

EMPEROR® CLASSIC ist so bunt wie die Welt...

EMPEROR®
classic
OUTDOOR CERAMICS

Die verschiedenen Designs sind in unterschiedlichen Formaten erhältlich.

* Aus dem Sortiment EMPEROR® MAXIMA: Die Plattenstärke beträgt 3 cm. Die Kanten sind gesägt und gefast.

** Aus dem Sortiment EMPEROR® DRIVE: Die Stärke der Bodenplatten beträgt 5 cm. Sie sind befahrbar und haben eine gerade Kante.

EMPEROR® ADRIA

In beigen Cremetönen spannt ADRIA den Bogen zu den behaglichen Kalksteinoberflächen. Die leicht rustikale Kantenbearbeitung unterstreicht den mediterranen Charakter. Bringen Sie Ihre Urlaubsatmosphäre mit nach Hause.



Formate	80x40x2
Seiten	natur

EMPEROR® AMAZONIA

Geheimnisvoll wie der tiefe Urwald strahlt der smaragdgrüne AMAZONIA. Seine wertvolle und edle Anmutung macht ihn zu einem außergewöhnlichen Belag.

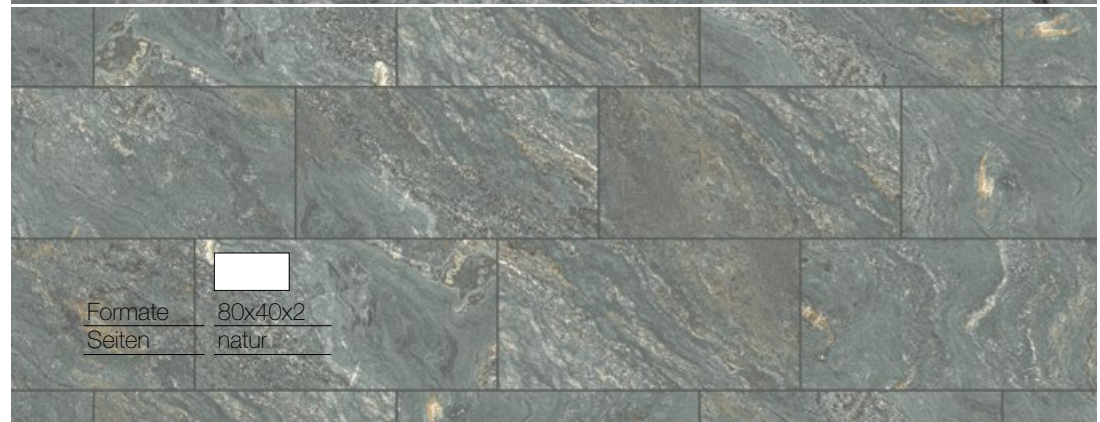

Formate	80x40x2
Seiten	natur

EMPEROR® BAHIA

Pure Extravaganz strahlt BAHIA aus. Das attraktive Farbspiel, kombiniert mit wilder Linienführung will nur eines: auffallen und polarisieren. Optisch edel mit wertvollen, blauen Farbpigmenten schaffen Sie sich eine Terrasse der Extraklasse: BAHIA PUR.

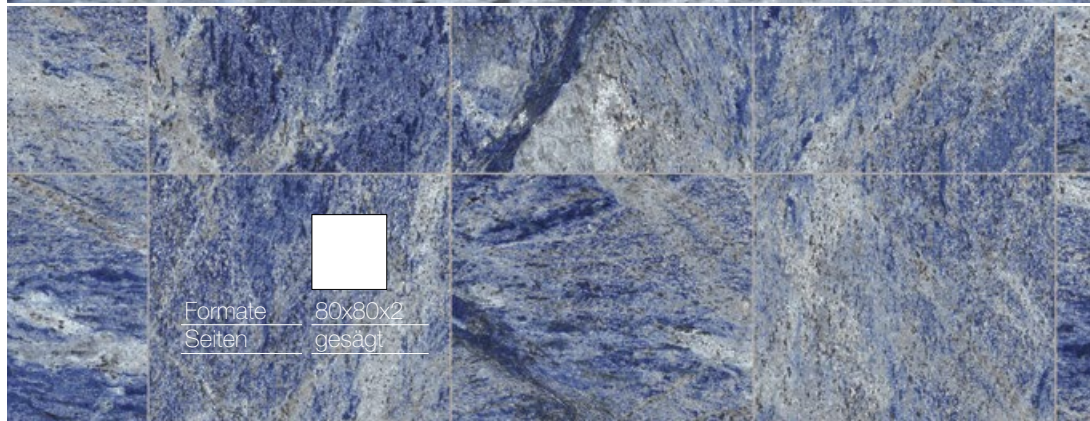
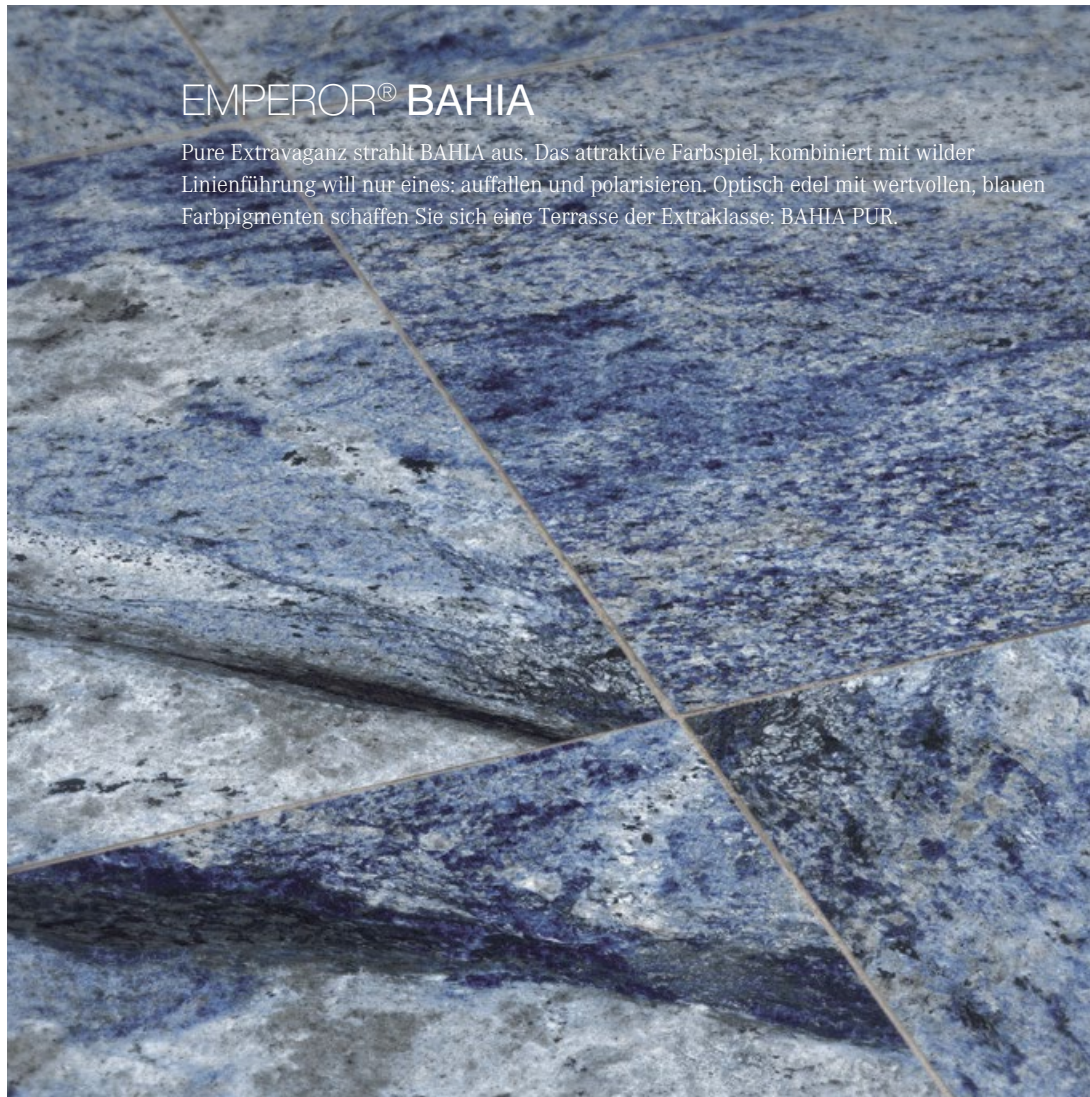

Formate	80x80x2
Seiten	gesägt

EMPEROR® BOURGOGNE

Die cremefarbenen Bodenplatten des Typ BOURGOGNE haben ein reges Farbspiel. Untermalt wird die antike Optik durch die Gebrauchsspuren, die fein über die Oberfläche verteilt sind und den Eindruck eines burgunder Weingutshofs vermitteln.



Formate	80x40x2*	80x40x3
Seiten	antik	gesägt
Sortiment	E° MAXIMA	





*Designlinie
E°ANTICO
s. S. 80

EMPEROR® CITY (Fenstergrau hell)

Eleganz und Pragmatismus vereinen sich in CITY. Die wertvolle Natursteinoptik mit fein gezeichneten Aderungen und Linien unterstreicht das ruhige Farbspiel und passt sich ideal an moderne Architektur mit klarer Linien- und Farbführung an.

EMPEROR® COLONEO

Warme, dunkle Erdtöne prägen diesen Klassiker. Er lehnt sich farblich an die bergische Grauwaacke an. Unempfindlich und robust zeigt sich seine Farbgebung.

					
Formate	80x40x2	90x60x2	80x40x3	90x60x3	
Seiten	natur	natur	gesägt	gesägt	
Sortiment			E°MAXIMA	E°MAXIMA	



				
Formate	80x40x2	80x40x3*		
Seiten	natur	gesägt		
Sortiment		E°MAXIMA		

EMPEROR® COTTO

COTTO - ein Design, das den warmen Erdton zum Vorbild hat.
Ob auf einer gemütlichen Gartenterrasse mit Patio oder in einer städtischen Umgebung - COTTO vermittelt Lebensfreude, Wärme und Behaglichkeit.

EMPEROR® DUNE

In DUNE vereinen sich Eleganz und Wärme. Die gleichmäßige Linienführung gibt dem Belag eine Richtung und macht sie edel und wertvoll. Die Travertinoptik lässt den Sommer auf Ihrer Terrasse nie enden.

Formate		
Seiten	natur	gesägt
		E°MAXIMA

Formate	
Seiten	natur

EMPEROR® HUSKY

Helle, edle Silber- und Grautöne prägen HUSKY.
Er bleibt dadurch zeitlos und freundlich, unempfindlich und wertvoll -
einfach eine gute Wahl.

EMPEROR® JUPARANA

Lebendig und unverwechselbar: das ist der Typ JUPARANA.
Feinkristalline Bänder in rötlichem Farbspiel wechseln sich mit dunkel-
gewolkten Strukturen ab, lebhaft und einzigartig.

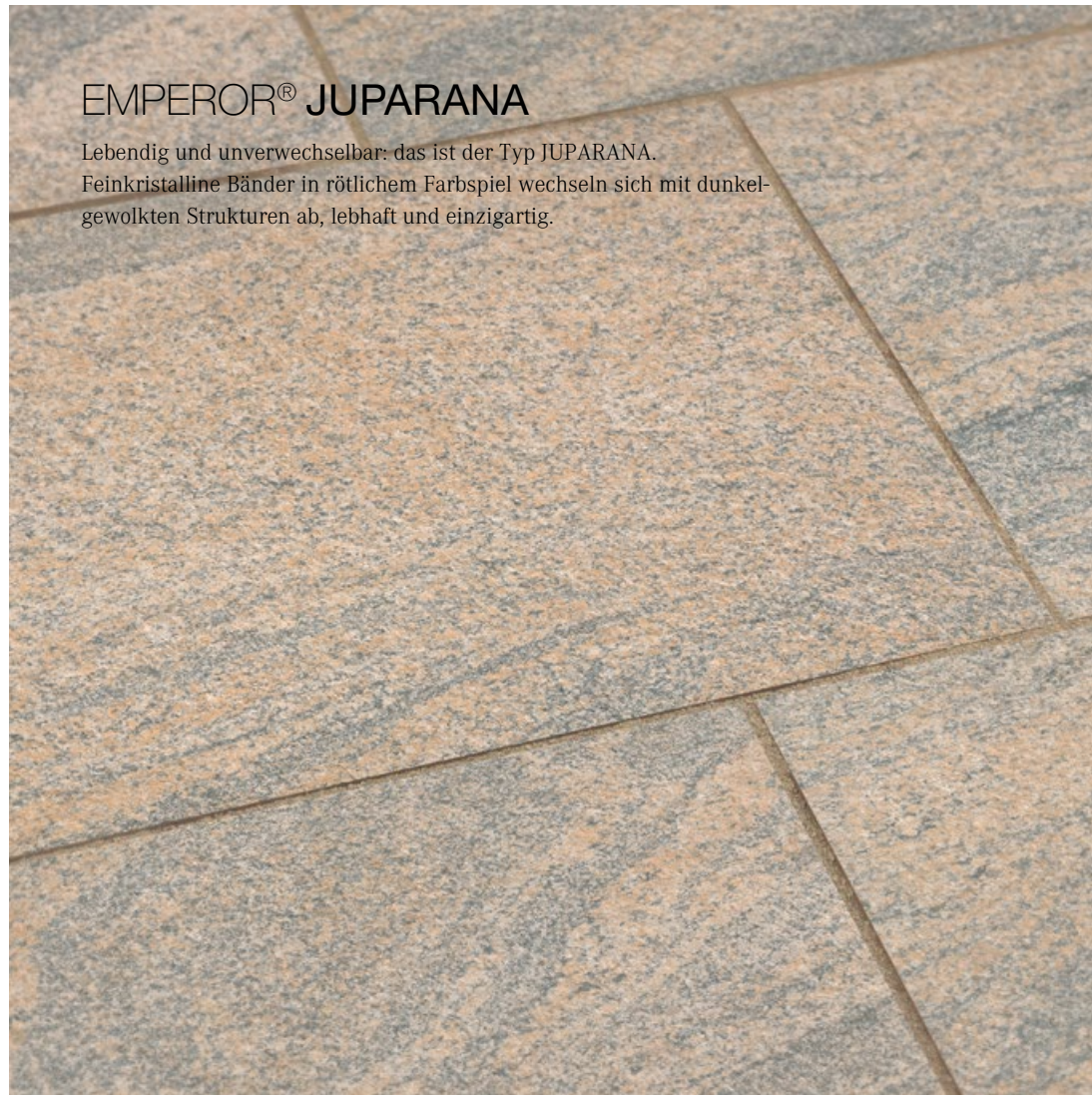

Formate	80x40x2	80x40x3
Seiten	natur	gesägt
Sortiment	E°MAXIMA	

Formate	80x40x2	80x40x3*
Seiten	natur	gesägt
Sortiment	E°MAXIMA	







EMPEROR® LIMERICK

Das sehr lebendige Farbspiel von Gold-, Ocker- und Erdtönen gibt dem LIMERICK seine warme und mediterrane Optik und passt sich ideal an fast jegliche Nutzung an.

EMPEROR® LIMERICK Röm. Verband

Das beliebte Design LIMERICK gibt es auch für die Verlegeart ‚Römischer Verband‘ mit 3 mm Fugenausbildung und gesägter Kante.

**ab Mitte 2023
auch mit
,gesägter Seite‘
lieferbar

							
Formate	80x40x2	80x40x2	120x60x2	80x40x3	90x60x3	60x40x5	*Designlinie
Seiten	natur	antik*	natur**	gesägt	gesägt	gerade	E°ANTICO
Sortiment				E°MAXIMA	E°MAXIMA	E°DRIVE befahrbar	s. S. 78

	
Formate	Röm. Verband
Seiten	gesägt
Sortiment	

EMPEROR® LIMERICK NIGHT

Goldadern durchziehen LIMERICK NIGHT wie das Leuchten der Milchstraße am Nachthimmel in einer warmen Sommernacht. Die intensive Färbung und Abwechslung in der Struktur geben ihm Raum und Tiefe und faszinieren zu jeder Tageszeit.

EMPEROR® LIMERICK PEARL

Edle Gold- und Silbertöne in unterschiedlichen Texturen machen LIMERICK PEARL aus. Wie eine Perle im Licht glänzt Ihre Terrasse durch die feinen Sonnenstrahlen, die auf dieser eleganten Oberfläche reflektieren. Ein echtes Highlight, wertvoll und edel.





EMPEROR® LIMERICK SNOW

Verschiedene Weißtöne bestimmen das Design von LIMERICK SNOW. Die Farbgestaltung erinnert an schneebedeckte Berggipfel in der Ferne. Die lebendige Maserung von LIMERICK SNOW strahlt voller Charme, warme Strukturen schmiegen sich auf dem kühlen Grundton.

EMPEROR® MAROQUE

In intensivem Erdbraun präsentiert sich der Typ MAROQUE. Gleichmäßig und unaufdringlich strahlt er Behaglichkeit und Wärme aus. Feines Muschelschill gibt ihm die einzigartige Struktur.

Formate		
Seiten	natur	gesägt
Sortiment		E°MAXIMA

Formate		
Seiten	natur	gesägt
Sortiment		E°MAXIMA

EMPEROR® MILK 'N HONEY

Wahrhaft paradiesisch: Wo Milch und Honig fließen, da ist auch der neue MILK 'N HONEY zu Hause. Frische Farben sind lebhaft mit einem feinen Aderspiel durchzogen - Sie werden jeden Tag neu auf Ihrem Lieblingsplatz fündig und neu fasziniert.

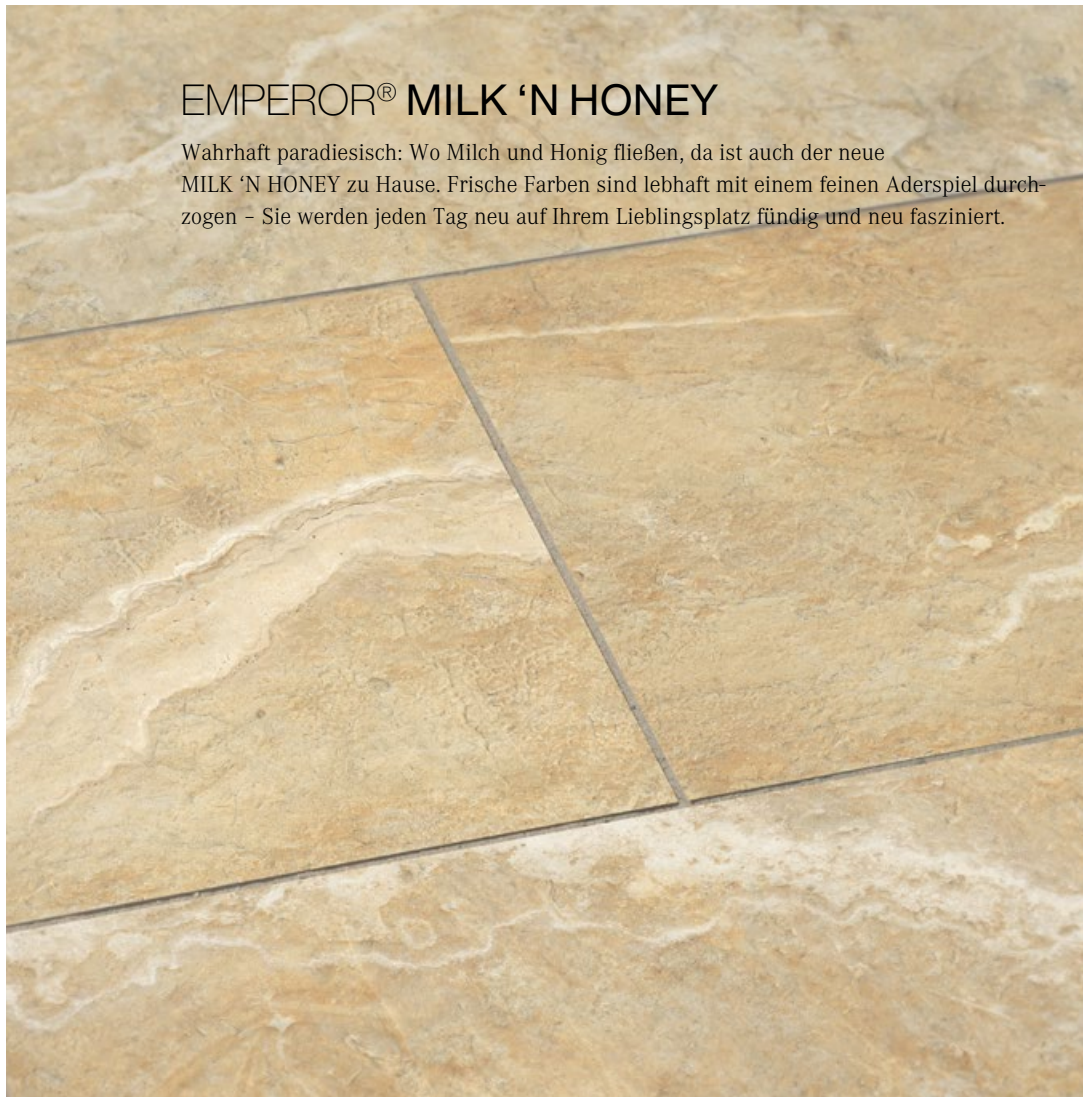

Formate	80x40x2	80x40 x3
Seiten	natur	gesägt
Sortiment	E°MAXIMA	

EMPEROR® MORANDA BEIGE

Die edle und feine Natursteinoptik hebt die sand-beige Farbe des MORANDA BEIGE hervor. Das weiche und zarte Spiel der Oberfläche ist auf das große Format von 120x60 cm perfekt abgestimmt. Es wirkt ruhig und ist doch interessant.

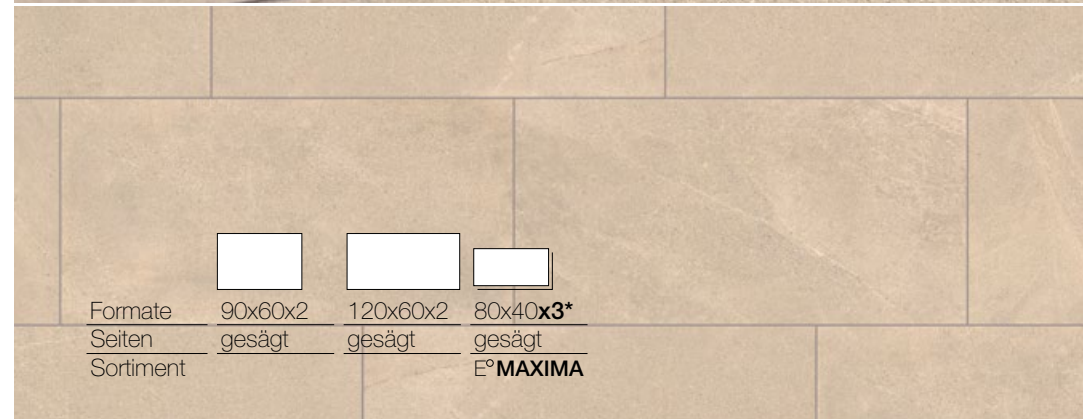

Formate	90x60x2	120x60x2	80x40 x3*
Seiten	gesägt	gesägt	gesägt
Sortiment	E°MAXIMA		

EMPEROR® MORANDA GREY

Wie bei MORANDA BEIGE zeichnet der MORANDA GREY ein weiches und zartes Farbspiel auf die Oberfläche. Der klare Grauton ist freundlich und wach - ein Schmeichler für Herz und Seele.

EMPEROR® MORANDA LIGHT

Freundlich, klar und hell zeigt sich der Moranda Light. Er bleibt unaufdringlich und doch lebhaft im Hintergrund. Das feine Spiel der Maserung findet immer neue Wege Sie zu faszinieren.

Formate	120x60x2	80x40x3*
Seiten	gesägt	gesägt
Sortiment	E°MAXIMA	

Formate	120x60x2	80x40x3*
Seiten	gesägt	gesägt
Sortiment	E°MAXIMA	

EMPEROR® NEGRO SANTIAGO

Die Farbe des NEGRO SANTIAGO ist ein feines Edelgrau.
Helle Aderungen durchziehen die Oberfläche und machen sie lebendig.
Das Design ist edel und zeitlos.

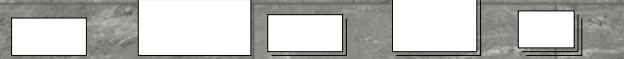
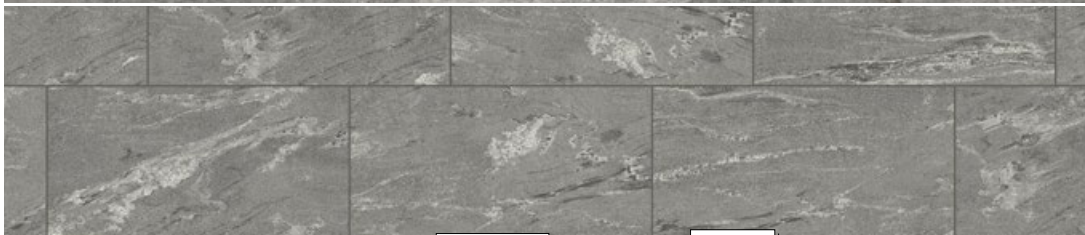

Formate	80x40x2	120x60x2	80x40x3	90x60x3	60x40x5	*ab Mitte 2023 auch mit 'gesägter Seite' lieferbar
Seiten	natur	natur*	gesägt	gesägt	gerade	
Sortiment			E°MAXIMA	E°MAXIMA	E°DRIVE	

EMPEROR® NERO MARACANA

Der NERO MARACANA mit seiner feinen Struktur ist nicht nur extrem dunkel, sondern auch markant und prägnant. Spezielle Farbpigmente geben ihm die intensive Farbe.

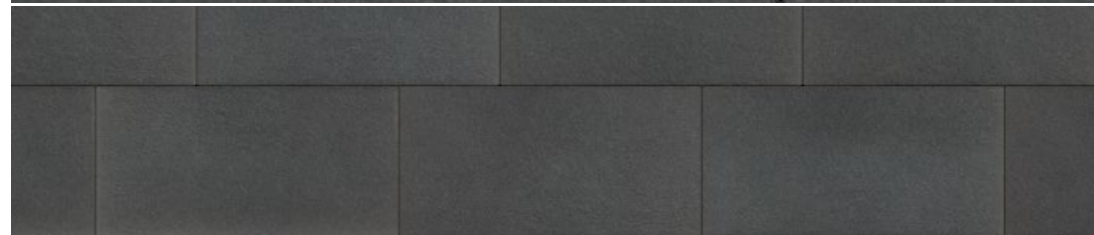

Formate	80x40x3
Seiten	gesägt
Sortiment	E°MAXIMA

EMPEROR® NERO MARACANA NEW

Die sehr feine Maserung des NERO MARACANA NEW in anthrazit-schwarz gibt der Fläche eine ruhige Ausstrahlung und macht ihn so zu einer zeitlosen und eleganten Schönheit.

EMPEROR® NIGHTFIRE

NIGHTFIRE besitzt eine anthrazit-graublaue Färbung. Sein weiches Wellenspiel macht ihn lebendig, verleiht der Fläche aber auch eine harmonische Wirkung und macht sie wertvoll und elegant.

Formate	80x40x2	120x60x2	80x40x3	80x80x3
Seiten	natur	natur*	gesägt	gesägt
Sortiment			E°MAXIMA	E°MAXIMA

*ab Mitte 2023
auch mit
,gesägter Seite'
lieferbar



Formate	80x40x2	120x60x2	80x40x3
Seiten	natur	gesägt*	gesägt
Sortiment			E°MAXIMA

*ab Mitte 2023
auch mit
,gesägter Seite'
lieferbar

EMPEROR® PASSIONE

Seit über 100 Jahren wird in Südtirol Porphyrt gewonnen, der über Jahrzehnte den Weg in öffentliche Projekte und Hausgärten gefunden hat. PASSIONE nimmt diese Tradition auf und bindet die rustikale, warme Optik perfekt ein.





Formate		
Seiten	antik	gesägt
Sortiment		E°MAXIMA

*Designlinie
E°ANTICO
s. S. 81

EMPEROR® PURISTA

Reduziert auf das Wesentliche, nämlich eine puristische und klare Optik, zeigt sich PURISTA elegant und wertig. Feine Texturen und ein ausgewogenes Farbspiel dieser Sichtbetonoptik machen PURISTA zu einem zeitlosen Designbelag.



Formate			
Seiten	gesägt	gesägt	gerade
Sortiment		E°MAXIMA	E°DRIVE



*Designlinie
E°SQUARE
s. S. 52

EMPEROR® RIO DORADO



Zitronige Sandtöne mit zartem Glimmer bestimmen den wertigen Ausdruck des RIO DORADO. Sein warmes und glamouröses Farbspiel schafft eine ganz besondere Wohlfühlmosphäre.

EMPEROR® SANTIAGO DARK

Geheimnisvoll präsentiert sich SANTIAGO DARK. Ein Wechselspiel silberner und weißer Aderungen bringt Leben in die Oberfläche. Die Strukturen sind fein gezeichnet und sorgfältig ausgearbeitet. So strahlt SANTIAGO DARK edel und wertvoll.

Formate			
Seiten	natur	natur*	gesägt
Sortiment			E°MAXIMA

*ab Mitte 2023
auch mit
'gesägter Seite'
lieferbar

Formate		
Seiten	natur	gesägt
Sortiment		E°MAXIMA

EMPEROR® SHADE (Fenstergrau dunkel)

Eleganz und Pragmatismus vereinen sich in SHADE. Die wertvolle Natursteinoptik mit fein gezeichneten Aderungen und Linien unterstreicht das ruhige Farbspiel und passt sich ideal an eine moderne Architektur mit klarer Linien- und Farbführung an.



Formate	90x60x2	80x40x3	90x60x3
Seiten	natur	gesägt	gesägt
Sortiment		E° MAXIMA	E° MAXIMA

EMPEROR® SILVER SUN

Eine fein abgestimmte Melange aus silbernen Grau- und sonnigen Beigetönen macht SILVER SUN freundlich und lebendig. Fein eingezogene Erdtöne unterstreichen den warmen Charakter, der perfekt zu den Produkten des fränkischen Muschelkalks passt.



Formate	80x40x3
Seiten	gesägt
Sortiment	E° MAXIMA



EMPEROR® SOMMERWIND

Der cremefarbene Grundton des SOMMERWIND strahlt Wärme und Behaglichkeit aus. Natürliche Strukturen und Einschlüsse geben der Oberfläche Leben und einen unverwechselbaren Charakter. Vielleicht finden Sie eine kleine versteinerte Schnecke ...

EMPEROR® SOMMERWIND Röm. Verband

Das beliebte Design SOMMERWIND gibt es auch für die Verlegeart ‚Römischer Verband‘ mit 3 mm Fugenausbildung und gesägter Kante.



Formate			
Seiten	natur	natur*	gesägt
Sortiment			E°MAXIMA

*ab Mitte 2023 auch mit ‚gesägter Seite‘ lieferbar



Formate	
Seiten	gesägt

EMPEROR® SILVERATO

Den silberfarbenen Travertin als Vorbild hat SILVERATO. Der strahlende Grauton nuanciert mit der typischen offenporigen Struktur der Travertine. Natürlich und wertvoll, dezent in der farblichen Erscheinung, hat er die Chance zum echten Klassiker.



Formate 80x40x3
Seiten gesägt
Sortiment **E°MAXIMA**

EMPEROR® VALLEVERDE

Gneise gehören zu den ältesten Natursteinen unserer Erdgeschichte, der VALLEVERDE nimmt diese Geschichte auf. Mit der Mischung aus Silber- und Bronzetönen ist er lebhaft und elegant. Er passt perfekt zum Natursteinsortiment des Luserna Valleverde.



Formate 80x40x3
Seiten gesägt
Sortiment **E°MAXIMA**

EMPEROR® VANILLA

Der historische römische Travertin ist Vorbild für VANILLA. Feine Cremetöne werden durchbrochen durch die typischen offenen Poren dieses Süßwassergesteins. Sie geben dem VANILLA Charakter und Charisma. Lange Sommernächte genießen Sie auf diesem Belag.

EMPEROR® VIVACE

VIVACE hat ein silbergraues Farbspiel. Markante helle Aderungen durchziehen die feinkristalline Struktur und edle Glitzerelemente bestimmen die lebendige und hochwertige Optik.

Formate	80x40x3
Seiten	gesägt
Sortiment	E°MAXIMA

Formate	80x40x2
Seiten	natur

*ab Mitte 2023
auch mit
gesägter Seite
lieferbar



EMPEROR® LIBERTY LIGHT
90x90x2 cm
SEITE 51

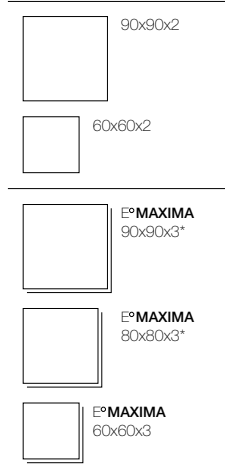
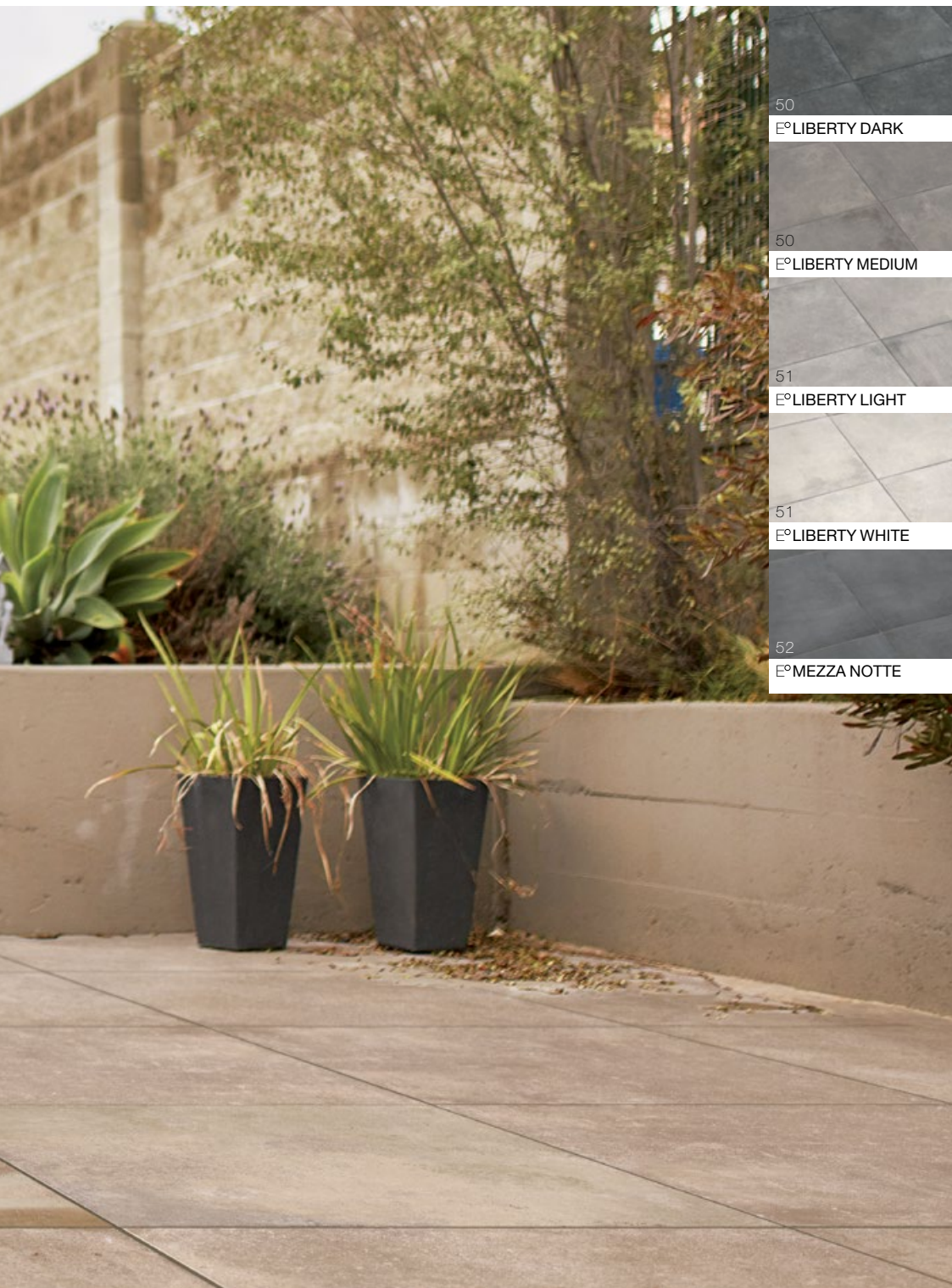

Mit der Serie SQUARE zeigen wir wunderschöne Interpretationen von Beton und Naturstein.

LIBERTY stellt eine Sichtbetonoptik mit Charme und Charisma dar. Bei SARONE zeigen wir eine lebendige Kalksteinoptik, die Emotionen weckt. Beide sind auf ihre ganz besondere Art einzigartig. Zum Großformat 90x90 cm gesellt sich ein leichter verlegbares Format in 60x60 cm. Jeweils in drei unterschiedlichen Farbausprägungen, in 2cm und 3cm Stärke, jeweils mit gesägten Kanten.

Ergänzt wird die Serie EMPEROR® SQUARE durch den geheimnisvollen MEZZA NOTTE und den klaren PURISTA

EMPEROR
SQUARE
OUTDOOR CERAMICS

Die verschiedenen Designs sind in unterschiedlichen Formaten erhältlich.

* Aus dem Sortiment EMPEROR® MAXIMA: Die Plattenstärke beträgt 3 cm. Die Seiten sind gesägt und gefast.

EMPEROR® LIBERTY LIGHT

Zeitgenössisch und modern zeigt sich die Sichtbetonoptik LIBERTY LIGHT. Fein abgestimmte helle Grautöne nuancieren perfekt mit der leicht verwaschenen Betonstruktur. Die haptische Oberfläche und die gesägten Kanten unterstreichen die moderne Optik.

EMPEROR® LIBERTY WHITE

Klar, rein und puristisch strahlt die sehr helle Sichtbetonoptik LIBERTY WHITE. Lichtgraue Töne strahlen hell und bringen Frische in den Garten. Die haptische Oberfläche und die gesägten Kanten unterstreichen die moderne Optik.

Formate	60x60x2	90x90x2	60x60x3	90x90x3
Seiten	gesägt	gesägt	gesägt	gesägt
Sortiment			E°MAXIMA	E°MAXIMA

Formate	60x60x2	90x90x2	90x90x3
Seiten	gesägt	gesägt	gesägt
Sortiment			E°MAXIMA

EMPEROR® MEZZA NOTTE

Eine nicht enden wollende tropische Nacht, ein geheimnisvolles Wechselspiel fein nuancierter Farben: All das repräsentiert unser Mezza Notte. Sie werden sehr lange Freude an dieser wertvollen Optik haben.

EMPEROR® PURISTA

Reduziert auf das Wesentliche, nämlich eine puristische und klare Optik, zeigt sich PURISTA elegant und wertig. Feine Texturen und ein ausgewogenes Farbspiel dieser Sichtbetonoptik machen PURISTA zu einem zeitlosen Designbelag.



Formate	90x90x2
Seiten	gesägt



Formate	90x90x2	80x40x3	60x40x5
Seiten	gesägt	gesägt	gerade
Sortiment		E°MAXIMA s. S. 42	E°DRIVE s. S. 42











EMPEROR® SARONE ANTRACITE

Bei der ANTRACITE passt vieles zusammen: die rustikale Kalksteinoptik, die fein abgestimmte Haptik, gepaart mit einem dunkelgrauen Hintergrund – selbst moderne Architektur gewinnt mit diesem sehr ansprechenden Bodenbelag.

EMPEROR® SARONE CASTAGNO

Wärme und Behaglichkeit strahlt CASTAGNO aus. Der kastanienbraune Grundton harmonisiert überaus mit der Haptik der feinstrukturierten Oberfläche. Ob im Großformat 90x90cm oder als Standardgröße 60x60cm – ein Belag zum Verlieben.

				
Formate	60x60x2	90x90x2	60x60x3	90x90x3
Seiten	gesägt	gesägt	gesägt	gesägt
Sortiment			E°MAXIMA	E°MAXIMA





				
Formate	60x60x2	90x90x2	60x60x3	90x90x3
Seiten	gesägt	gesägt	gesägt	gesägt
Sortiment			E°MAXIMA	E°MAXIMA

EMPEROR® SARONE GRIGIO

Rustikale Kalksteinplatten toskanischen Ursprungs standen bei GRIGIO Pate. Auch die Haptik ist fein angestimmt und wirkt so original, dass sich selbst Fachleute kaum sicher sein können. Sie ist wohnlich elegant und doch individuell.



EMPEROR® SARONE GRIGIO
SEITE 55

				
Formate	60x60x2	90x90x2	60x60x3	90x90x3
Seiten	gesägt	gesägt	gesägt	gesägt
Sortiment			E°MAXIMA	E°MAXIMA

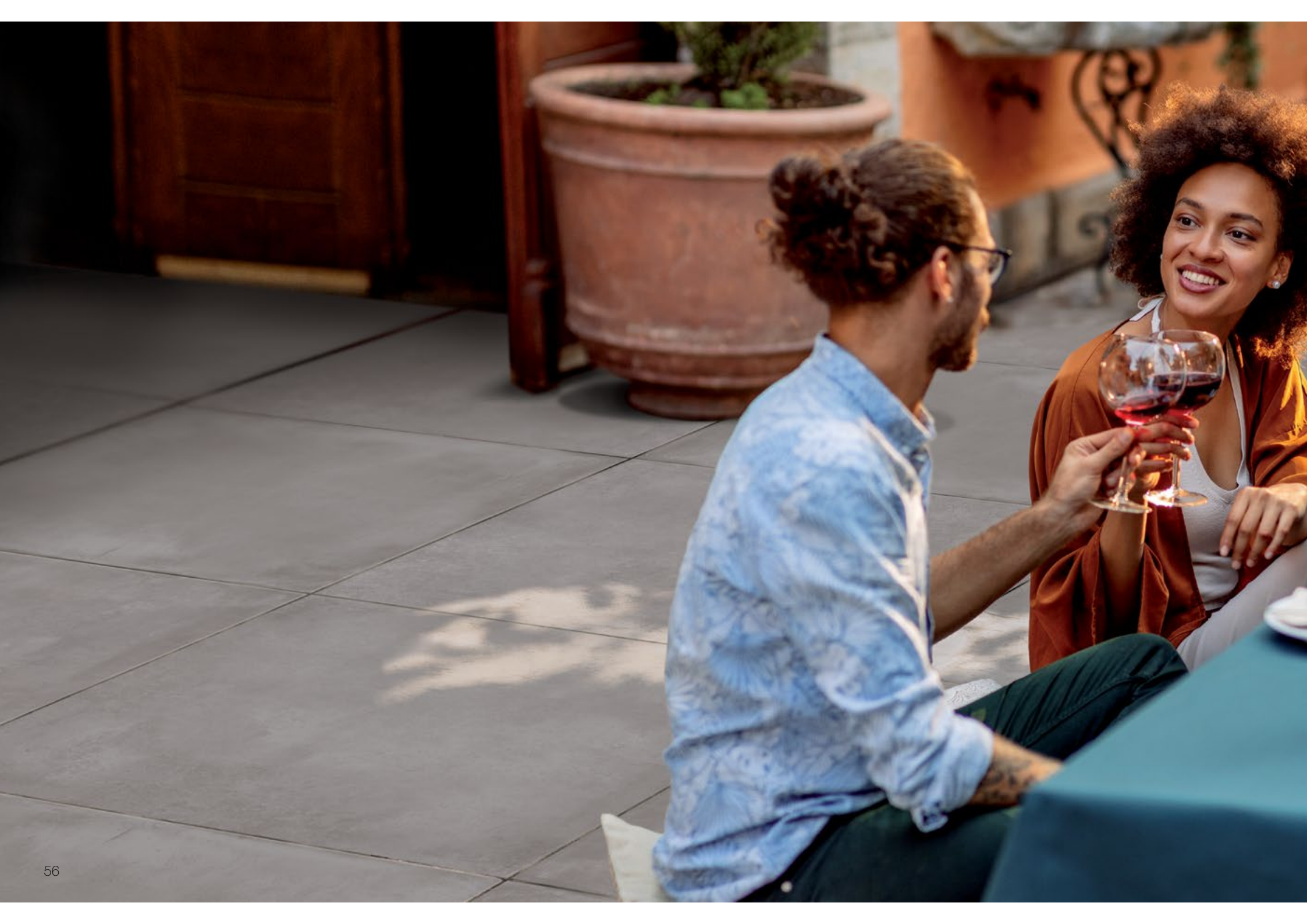

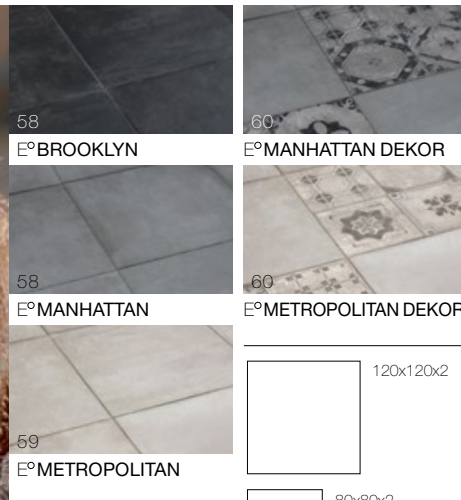
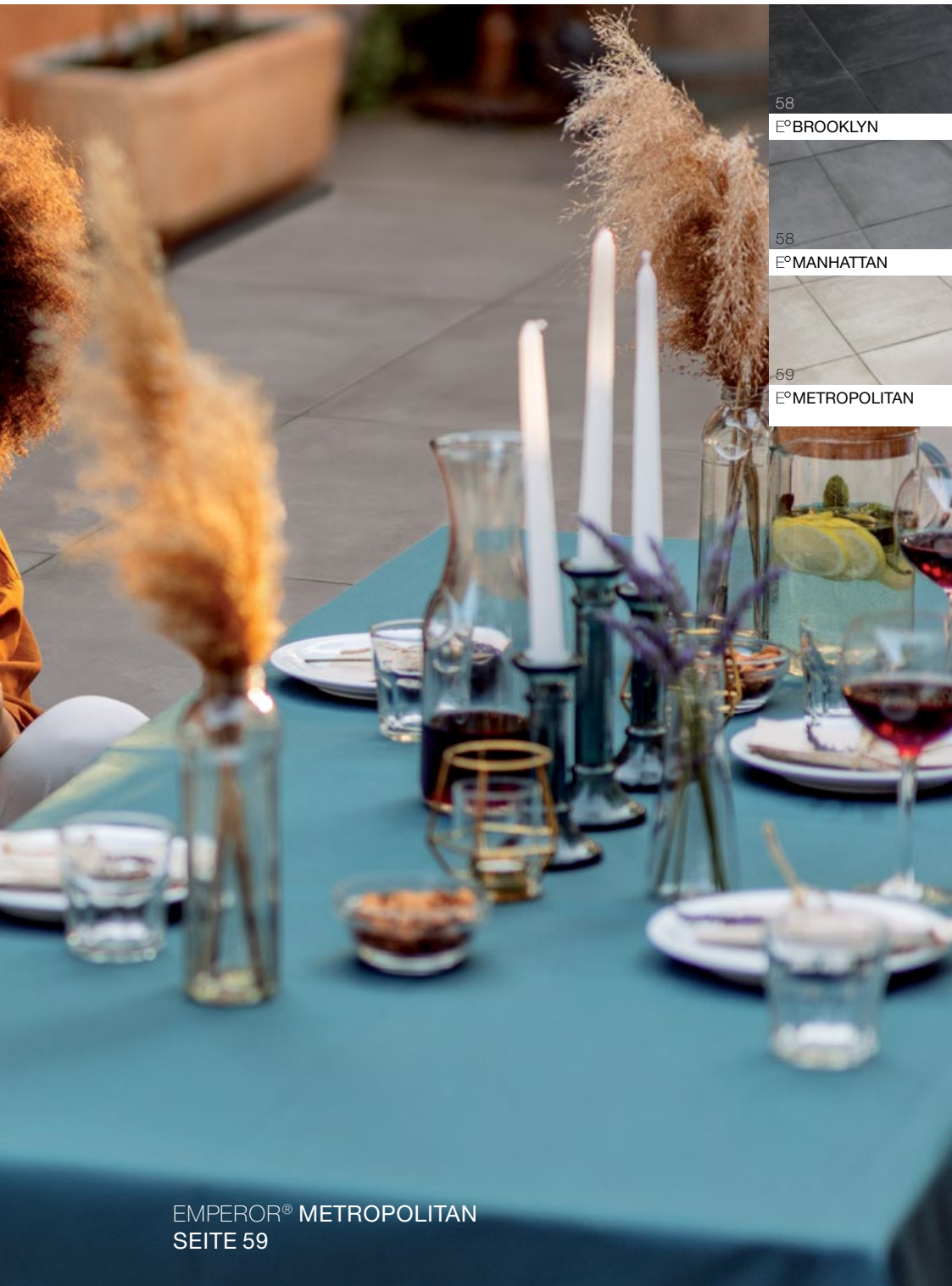

EMPEROR® METROPOLITAN
SEITE 59

Design-Linie
EMPEROR® URBAN

Ganz dem modernen Baustil unserer Zeit hat sich die Serie EMPEROR® URBAN verschrieben. Sowohl das Format als auch die Designs folgen den kubischen Strömungen der zeitgenössischen Architektur. Feine, geschliffene Betonoptiken mit zartem Farbspiel werden durch die quadratischen Formate 60x60 cm, 80x80 cm und 120x120 cm interpretiert.

Entgegen der typischen ‚Naturkante‘ von EMPEROR® gibt die ‚gesägte Kante‘ der Verlegestruktur Geradlinigkeit.

Jung und modern präsentiert sich EMPEROR® URBAN speziell mit den attraktiven EMPEROR® URBAN DEKOR-Platten (Verkauf stückweise).

EMPEROR®
urban
OUTDOOR CERAMICS

Die verschiedenen Designs sind in unterschiedlichen Formaten erhältlich.

* Aus dem Sortiment EMPEROR® MAXIMA: Die Plattenstärke beträgt 3 cm. Die Kanten sind gesägt und gefast.

EMPEROR® BROOKLYN

BROOKLYN hat eine sehr dunkle Sichtbeton-Optik. Das zarte Farbspiel und der Tanz der Struktur verleiht dieser geradlinigen, quadratischen Bodenplatte Leben und Charisma.

EMPEROR® MANHATTAN

MANHATTAN passt mit seiner mittelgrauen Sichtbeton-Optik zu einer modernen Architektur. Die ‚gesägte Kante‘ unterstreicht die Geradlinigkeit des quadratischen Formats.



Formate	80x80x2	120x120x2	60x60x3	80x80x3
Seiten	gesägt	gesägt	gesägt	gesägt
Sortiment			E°MAXIMA	E°MAXIMA



Formate	80x80x2	120x120x2	60x60x3	80x80x3
Seiten	gesägt	gesägt	gesägt	gesägt
Sortiment			E°MAXIMA	E°MAXIMA

EMPEROR® METROPOLITAN

Pragmatisch und zugleich wertig strahlt METROPOLITAN in hellen, feinen Grautönen. Die gesägte Kantenbearbeitung unterstreicht die Geradlinigkeit dieser Lifestyle-Bodenplatte in einer wertigen Sichtbeton-Optik.

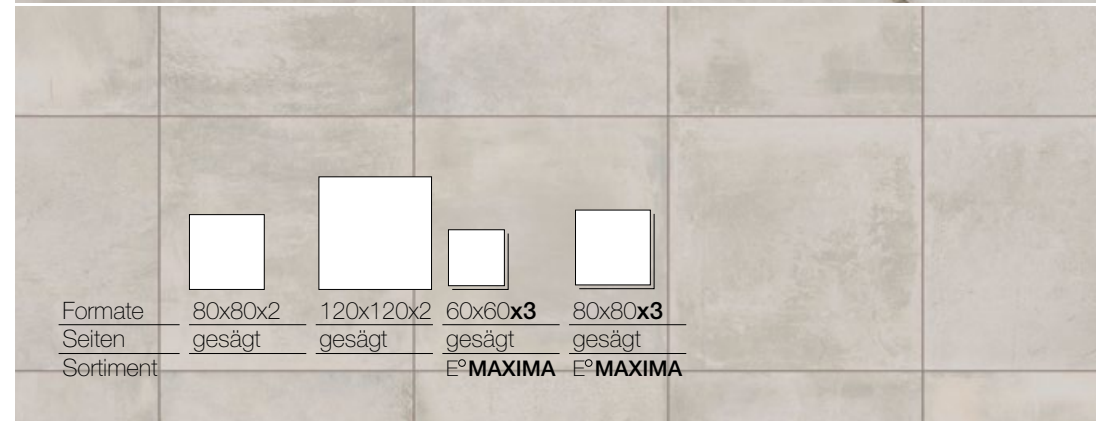

Formate	80x80x2	120x120x2	60x60x3	80x80x3
Seiten	gesägt	gesägt	gesägt	gesägt
Sortiment			E°MAXIMA	E°MAXIMA



EMPEROR® MANHATTAN
SEITE 58

EMPEROR® MANHATTAN DEKOR

Die eleganten Dekor-Platten MANHATTAN DEKOR und METROPOLITAN DEKOR sind eine Hommage an die Schönheit der Landhäuser. Ob als Bänderung, Teilfläche, aufgelockert mit einzelnen Platten oder Gesamtfläche.

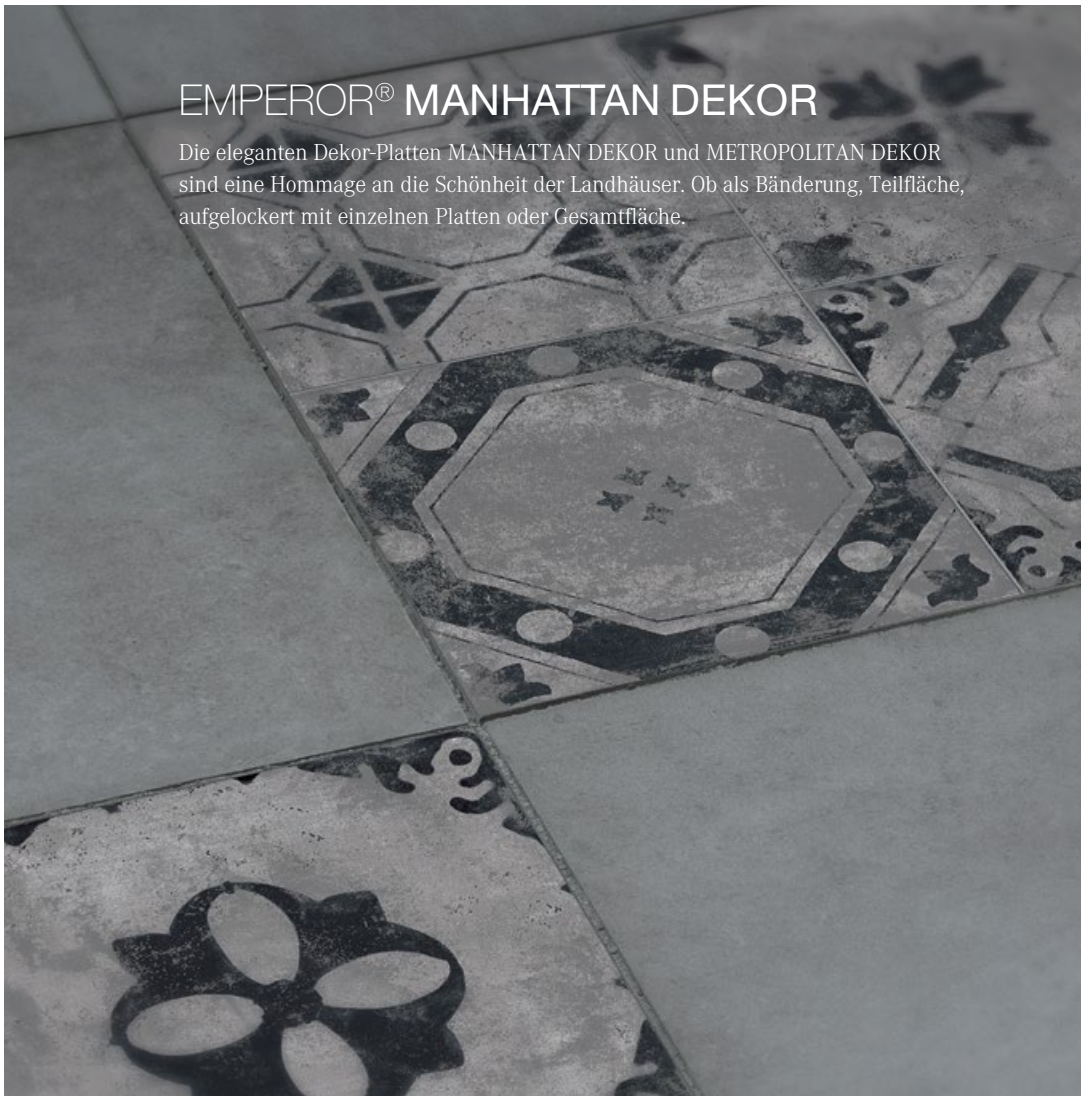

Formate
Seiten



80x80x2
gesägt

EMPEROR® METROPOLITAN DEKOR

In Kombination mit den Farben der URBAN Serie entsteht unaufgeregt ein lebendiger Belag, der Wohnlichkeit und zeitgemäße Eleganz ausstrahlt. Alle Grundfarben der URBAN-Serie finden sich in diesen Dekor-Platten wieder.

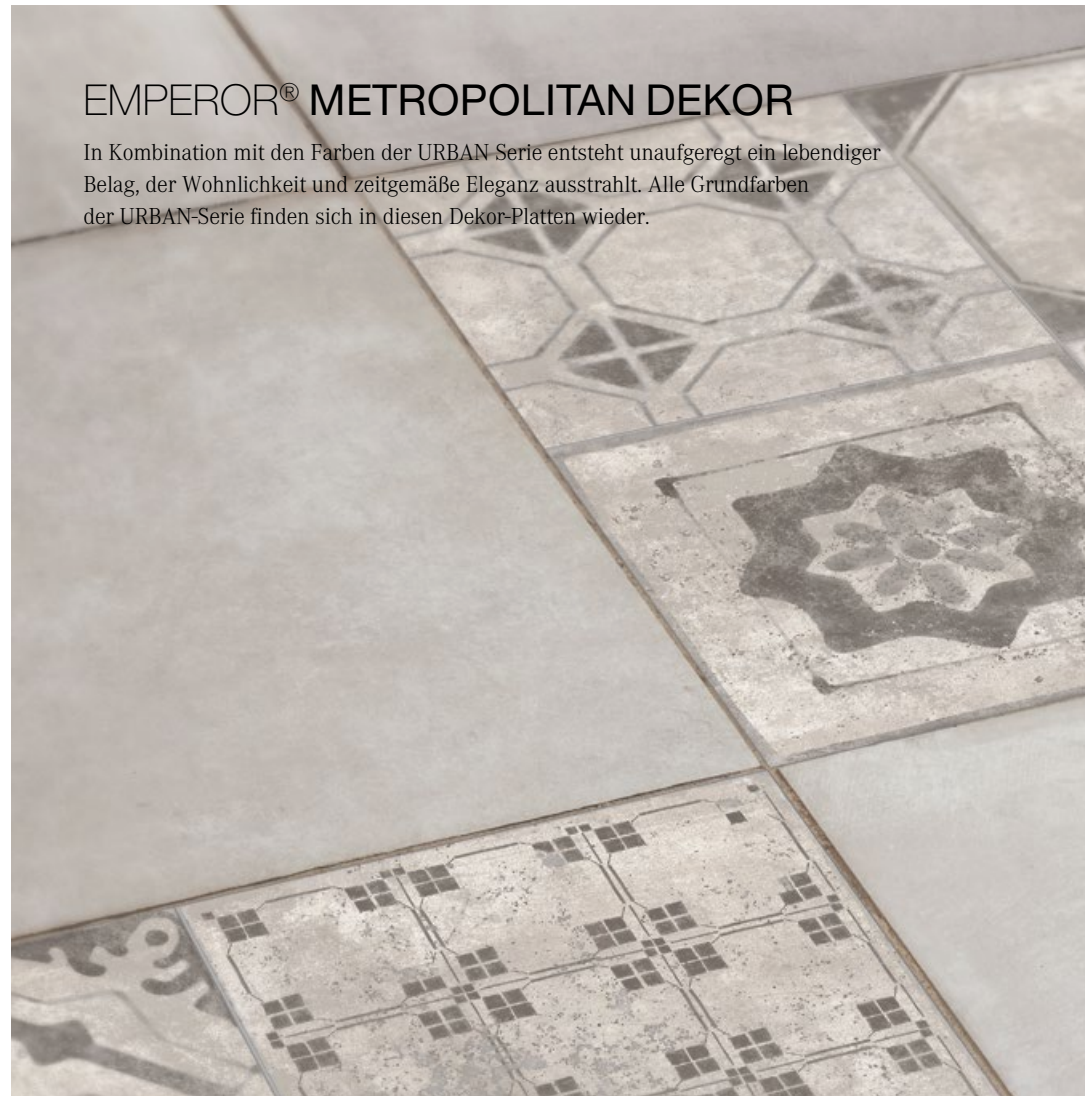

Formate
Seiten



80x80x2
gesägt



EMPEROR® METROPOLITAN
UND EMPEROR® METROPOLITAN DEKOR
SEITE 59 UND 60





Trotz Metallic-Pigmente:
Rutschsicherheitswert

R11



E°ANTRACITE



E°CORTEN



E°SILVER



120x60x2

EMPEROR® METALLIC – die moderne Serie mit den unterschiedlichen Gesichtern: an sonnigen Tagen strahlend, an trüben Tagen ebenmäßig harmonisch.

Abgenutzte Metallplatten sind Vorbild für unsere neue Design-Linie. Das Wechselspiel zwischen matten und spiegelnden Fragmenten macht den besonderen Reiz dieses modernen Designs aus, das, je nach Sonnenstand, immer wieder das Lichtspiel der Umgebung anders wiedergibt. Das größere Format 120x60 cm lässt Struktur und Terrassenfläche besonders glänzen.

Die technische Herausforderung war, trotz der Metallic-Pigmente, die für die metallische Optik notwendig sind, die Rutschsicherheit mit dem Wert R11 zu gewährleisten.

Herausforderung angenommen – Herausforderung glänzend geschafft!

EMPEROR®
metallic
OUTDOOR CERAMICS

EMPEROR® ANTRACITE

EMPEROR® METALLIC - der Name ist Programm. Partiiell aufgetragene Metallic-Pigmente geben der Oberfläche den Eindruck von unterschiedlich abgenutztem Rohmetall. Reflektierendes Licht verleiht ihr metallischen Glanz und lässt sie zum Hingucker in Ihrem Garten werden.



EMPEROR® CORTEN

Cortenstahl mit seiner Edel-Rost-Oberfläche liegt voll im Trend. Partiiell aufgetragene Metallic-Pigmente geben der Oberfläche CORTEN den Eindruck von unterschiedlich abgenutztem Cortenstahl. Die Reflektionen auf der warmen Oberfläche sind das High-Light an sonnigen Tagen.



NEU!

Formate 120x60x2
Seiten gesägt

NEU!

Formate 120x60x2
Seiten gesägt

EMPEROR® SILVER

EMPEROR® SILVER ist die ‚Kühle‘ aus der Serie Metallic. Das Design ist abgenutzten Stahlplatten nachempfunden. Partiiell aufgetragene Metallic-Pigmente reflektieren auf der Oberfläche und sind das High-Light an sonnigen Tagen.



NEU!

Formate	120x60x2
Seiten	gesägt

Die Vorgabe für die neue Design-Serie EMPEROR® METALLIC war es, eine keramische Terrassenplatte zu kreieren, die farblich im Trend liegt, durch ihren Glanz besticht und dennoch den Rutschsicherheitswert R11 aufweist. Neben den kreativen Aspekten hat auch diese technische Herausforderung alles abverlangt. In Zusammenarbeit mit der Produktion wurde diese Herausforderung angenommen und schließlich auch gemeistert.

Die Farben Antracite, Corten und Silver spiegeln die aktuelle Mode wieder und geben drei Richtungen vor, die großen Spielraum für unterschiedliche Gestaltungsansätze lässt.

Mit ihren spiegelnden Fragmenten gehen sie ein besonderes Verhältnis mit Umgebung, Licht und Jahreszeiten ein und passen sich immer wieder neu an. So zeigen sie sich immer anders und werden nie langweilig.



Arne Jedele
Senior Designer



EMPEROR® KINGSLAND
SEITE 68



68
E°KINGSLAND



68
E°LOWER EASTSIDE



69
E°SPRINGFIELD



69
E°UPPER WESTSIDE



160x160x2



160x80x2

Wahrhaft gigantisch ist die neue Bodenplatte EMPEROR® GIGANTE. Nicht nur die Abmaße von 160x160 cm sind gewaltig, auch die perfekt abgestimmten Oberflächen zeichnen puren Luxus und Lebenslust!

EMPEROR®
GIGANTE
OUTDOOR CERAMICS

Unsere gigantischen Terrassenplatten erhalten Sie auch in den gleichen Formaten für den Innenbereich mit 6mm oder 12mm Stärke in der passenden Oberfläche.

Sprechen Sie uns an!

EMPEROR® KINGSLAND

Königlich-gigantisch präsentiert sich KINGSLAND. Beige-graue Schattierungen und Nuancen verleihen dieser besonderen Terrassenplatte Leben und Aktivität, Wärme und Eleganz.

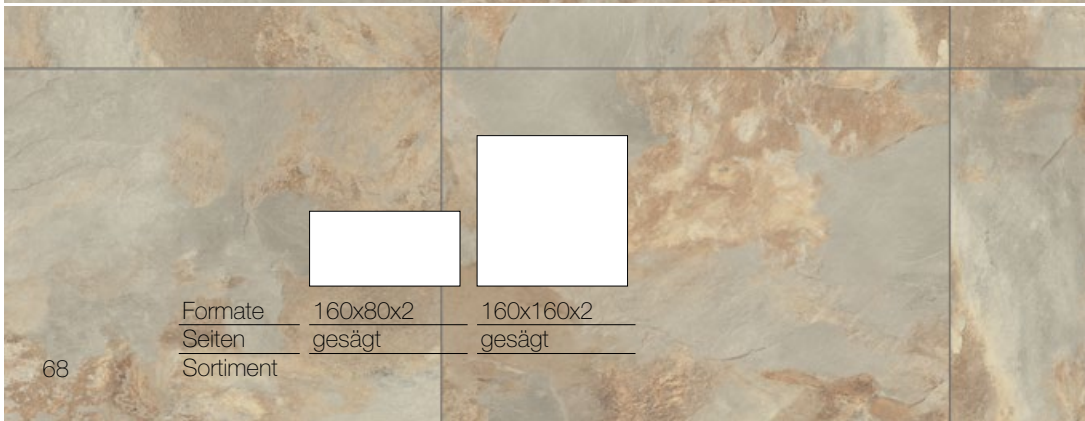

EMPEROR® LOWER EASTSIDE

Die LOWER EASTSIDE steht Pate für den eleganten, urbanen Lebensstil. Ansprechend und anspruchsvoll zugleich zeigt sich die dunkelgraue Betonoptik, die perfekt auf die gigantische Größe dieser Terrassenplatte abgestimmt ist: Luxus pur.

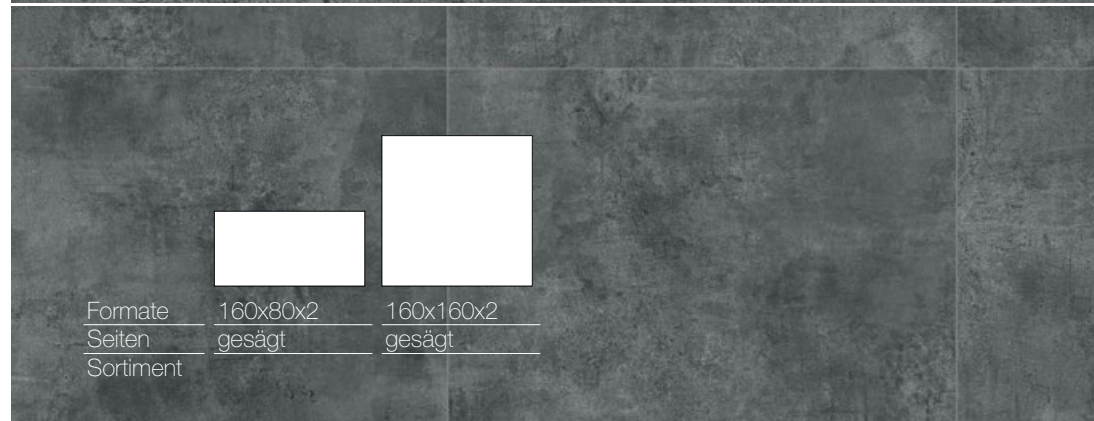
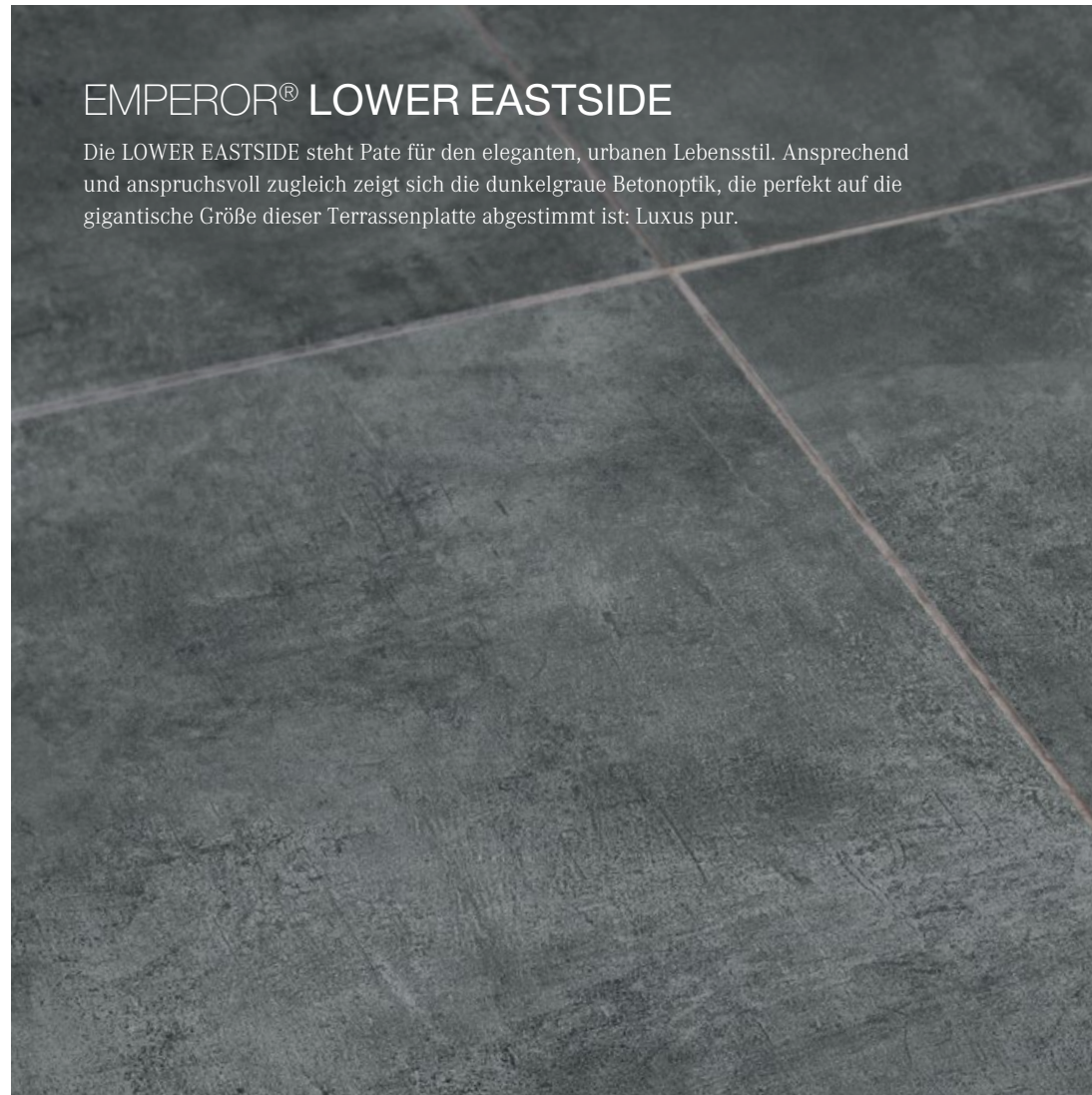

EMPEROR® SPRINGFIELD

Die Grautöne von SPRINGFIELD werden ergänzt durch eine feine Natursteinstruktur, perfekt abgestimmt auf diese gigantische Terrassenplatte. Hochwertige Architektur verdient eine außergewöhnliche Terrasse: Luxus pur!

EMPEROR® UPPER WESTSIDE

Der zeitgenössischen Architektur folgend, präsentiert sich UPPER WESTSIDE mit einer klaren Sichtbetonoptik, die in feinen Details auf diese gigantische Terrassenplatte abgestimmt wurde: Luxus pur!

Formate	160x80x2	160x160x2
Seiten	gesägt	gesägt
Sortiment		

Formate	160x80x2	160x160x2
Seiten	gesägt	gesägt
Sortiment		



EMPEROR® CHAMPAGNE
SEITE 72

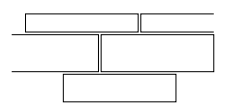
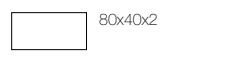
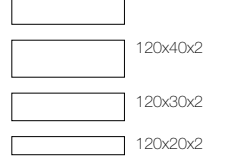
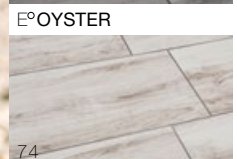
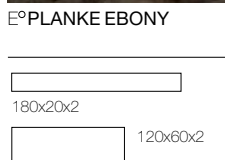
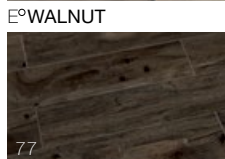
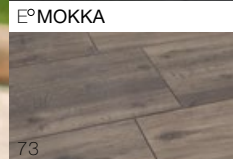
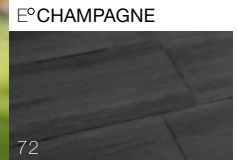

BAHNEN-VERBAND
120x20/120x30/120x40x2

Lust auf Landleben, Reduzierung auf das, was wirklich zählt, Körper und Seele baumeln lassen – all das verbirgt sich hinter der Serie EMPEROR® COUNTRY.

Die Vielzahl der Holzstrukturen lassen keine Wünsche offen.

Perfekt gestaltet, mal klassisch, mal rustikal, mal modern, mal geheimnisvoll. Immer robust, pflegeleicht und wertstabil. Ein Traum für Ihre Gartengestaltung.

Die Holzoptik PLANKE EBONY gibt es sogar im Format ‚echter‘ Holzdielen: 180x20x2 cm. Damit ist Ihre robuste und dauerhafte ‚Holzterrasse‘ noch authentischer.

EMPEROR®
Country
OUTDOOR CERAMIC

Mit dem BAHNEN-VERBAND in EMPEROR® WALNUT werden die drei Formate 20x120, 30x120 und 40x120 cm unseres beliebtesten Designs gemischt und geben dem Belag noch mehr Natürlichkeit und Authentizität: ein toller Hingucker.





Die verschiedenen Designs sind in unterschiedlichen Formaten erhältlich.

* Aus dem Sortiment EMPEROR® MAXIMA: Die Plattenstärke beträgt 3 cm. Die Kanten sind gesägt und gefast.

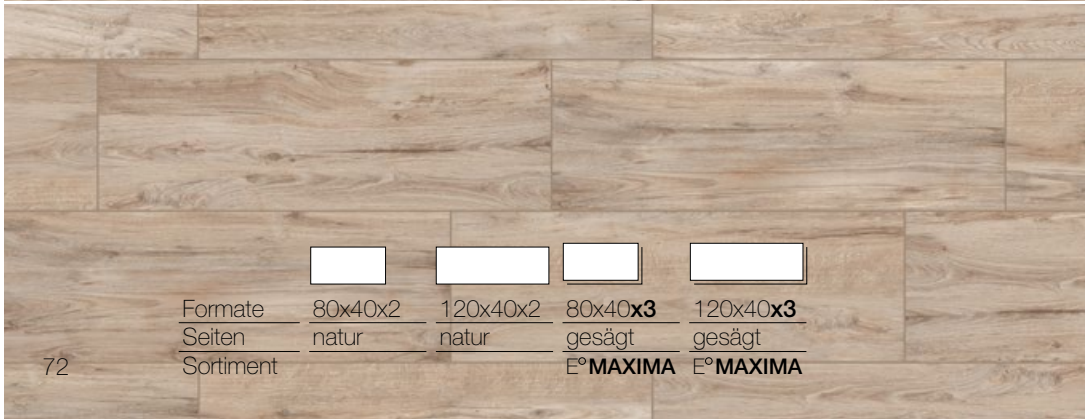
EMPEROR® CHAMPAGNE

Klare und helle Holztöne machen CHAMPAGNE zu einem warmen und freundlichen Belag Ihrer Terrasse. Die feine Linienführung unterstreicht das edle und wertige Erscheinungsbild und lassen eine Wohlfühlatmosphäre entstehen.



				
Formate	80x40x2	120x40x2	80x40x3	120x40x3
Seiten	natur	natur	gesägt	gesägt
Sortiment			E°MAXIMA	E°MAXIMA

EMPEROR® MOKKA

Intensiv und geheimnisvoll, wie das gleichnamige Getränk, präsentiert sich MOKKA. Von dunkelbraun bis anthrazit mutet MOKKA mystisch an, unterstrichen durch das Langformat, das den Holzcharakter hervorhebt.



		
Formate	120x40x2	120x40x3
Seiten	natur	gesägt
Sortiment		E°MAXIMA

EMPEROR® OAK

Die Vorlage für OAK ist das gebürstete Kernholz der französischen Eiche. Warme Brauntöne in einer feinen Holzoptik prägen diese wohnlich warme Oberfläche und ermöglichen eine perfekte Holzoptik auch auf Terrassen und Balkonen.

EMPEROR® OYSTER

Eine Perle aus der Serie EMPEROR® COUNTRY ist die Holzoptik OYSTER. Der hellgraue Farbton lässt sich mit fast allen Stilen und Farben kombinieren, ist zeitlos und strapazierbar. Eine robuste „Holz“-Terrassenplatte fürs Leben.



Formate	80x40x2	120x40x2	80x40x3	120x40x3
Seiten	natur	natur	gesägt	gesägt
Sortiment			E°MAXIMA	E°MAXIMA

Formate	120x40x2	80x40x3	120x40x3
Seiten	natur	gesägt	gesägt
Sortiment		E°MAXIMA	E°MAXIMA

EMPEROR® SAMBUCA

In hellen Grautönen mit zarten Holztönen präsentiert sich SAMBUCA - trendig und modern. Die feine Holzstruktur verleiht Natürlichkeit und Eleganz.





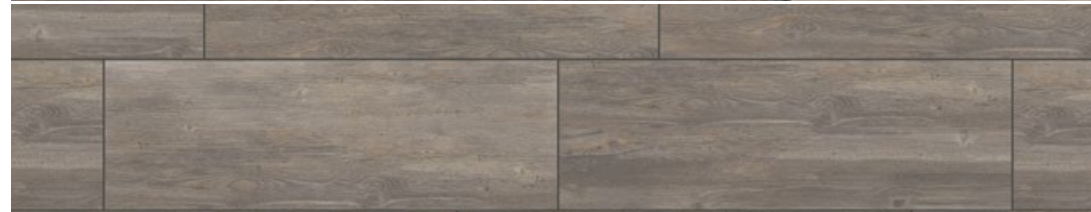

		
Formate	120x40x2	120x40x3
Seiten	natur	gesägt
Sortiment	E°MAXIMA	

EMPEROR® WALNUT

Die filigrane und feine Struktur ist das Kennzeichen der Holzoptik WALNUT. Die zarte Holzmaserung in feinen Nussfarben mutet elegant und wertvoll an und macht WALNUT zum Klassiker.



					
Formate	80x40x2	120x40x2	120x60x2	80x40x3	120x40x3
Seiten	natur	natur	natur*	gesägt	gesägt
Sortiment			E°MAXIMA	E°MAXIMA	

*ab Mitte 2023 auch mit „gesägter Seite“ lieferbar

EMPEROR® WALNUT VERBAND

Mit dem Bahnen-Verband können die drei Formate 20x120, 30x120 und 40x120 cm unseres beliebtesten Designs WALNUT so kombiniert werden, dass ein attraktiver Verband entsteht, der die natürliche Optik von WALNUT noch mehr unterstreicht.

Selbstverständlich können die einzelnen Formate auch individuell verarbeitet werden.

Formate	120x20x2	120x30x2	120x40x2
Seiten	gesägt	gesägt	gesägt



EMPEROR® TABAK NEW

Mit der Überarbeitung der Erfolgsserie TABAK schaffen wir es, diese Weiterentwicklung in der Serie COUNTRY zu verankern. TABAK NEW ist feiner gezeichnet und stärker nuanciert, Verästelungen sind so realistisch, dass die Holzoptik mit all ihren technischen Vorteilen echt wirkt.



Formate	120x40x2	120x40x3
Seiten	natur	gesägt
Sortiment	E° MAXIMA	



EMPEROR® PLANKE EBONY

Die 180 cm langen ‚Holzplanken‘ kommen dem Original Holz durch Design **und** Format sehr viel näher als andere Outdoor-Keramiken. Die dunkle Holzoptik EBONY (übersetzt: Ebenholz) mit feiner Maserung und authentischen Astlöchern wirkt zeitlos und exklusiv.

Hinweis:
Aufgrund des Formats eignet sich die ‚PLANKE EBONY‘ nur für eine ‚feste Verlegung‘



Formate	180x20x2
Seiten	gesägt

EMPEROR® LIMERICK

Das sehr lebendige Farbspiel von Gold-, Ocker- und Erdtönen gibt dem LIMERICK seine warme und mediterrane Optik.

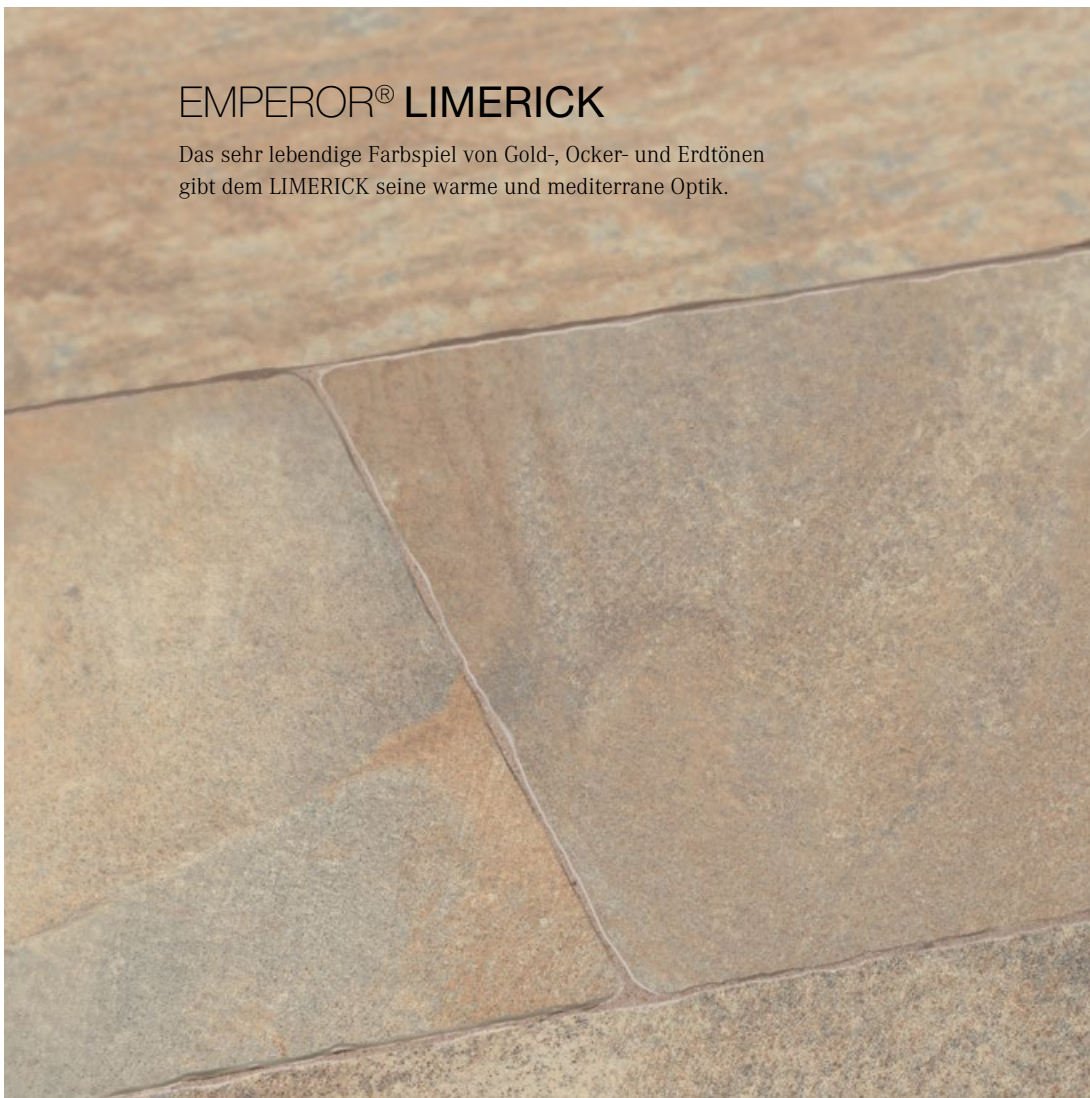

Formate
Seiten



80x40x2
antik

Weitere Formate mit
Natur- und Gesägter Kante
siehe Seite 35



EMPEROR® BOURGOGNE
SEITE 80

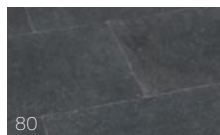

80
E°ARDENNEN



80
E°BOURGOGNE



81
E°FANGO



78
E°LIMERICK

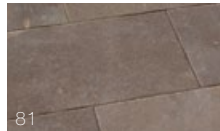

81
E°PASSIONE

E°ANTICO
80x40x2

Das Einzigartige an der Serie EMPEROR® ANTICO ist neben den fein abgestimmten Designs der Oberfläche die Nachbildung einer antiken Kante. Diese Art der Kantenbearbeitung ist außergewöhnlich und eine echte Innovation. Und in dieser Kombination nur bei EMPEROR® zu bekommen.

Die Designs im ‚used-look‘ sind rutschsicher, strahlen aber trotzdem den Flair jahrhundertlang genutzter Oberflächen aus. Alles ‚echt‘ antik.

EMPEROR®
ANTICO
OUTDOOR CERAMICS

EMPEROR® ARDENNEN

Vorbild für den Typ ARDENNEN sind die gebrauchten Böden alter belgischer Bauern-stuben. Die anthrazitgraue Grundfarbe wird unterbrochen durch feines Muschelschill und das zarte Farbspiel des ‚Petit Granit‘, wie dieser Kalkstein lokal genannt wird.

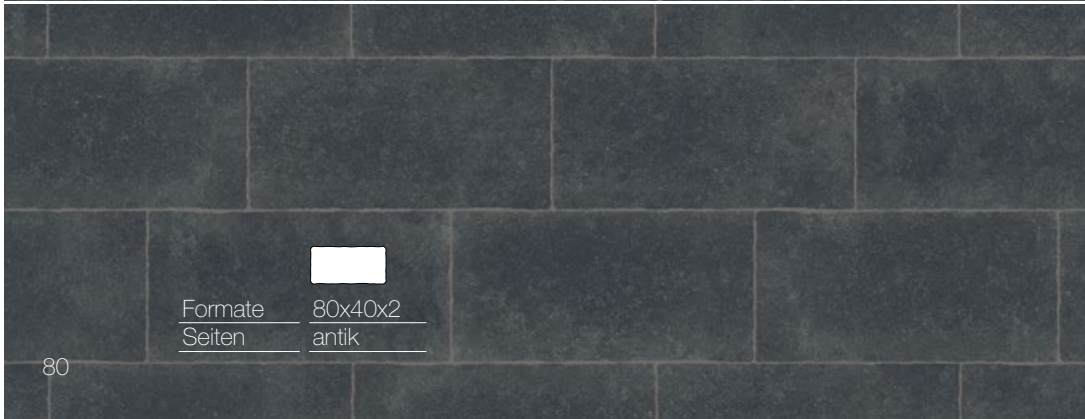

Formate	80x40x2
Seiten	antik

EMPEROR® BOURGOGNE

Die cremefarbenen Bodenplatten des Typ BOURGOGNE haben ein reges Farbspiel. Untermalt wird die antike Optik durch die Gebrauchsspuren, die fein über die Oberfläche verteilt sind und den Eindruck eines burgunder Weingutshofs vermitteln.



Formate	80x40x2	80x40x3
Seiten	antik	gesägt
Sortiment	E° MAXIMA	
	s. S. 31	

EMPEROR® FANGO

Feine Gebrauchsspuren unterstreichen den antiken Charakter der braungrauen FANGO, einer dunklen Kalksteinoptik mit ihrem natürlichen Farbspiel. Lassen Sie sich von FANGO faszinieren.

EMPEROR® PASSIONE

Seit über 100 Jahren wird in Südtirol Porphyrt gewonnen, der über Jahrzehnte den Weg in öffentliche Projekte und Hausgärten gefunden hat. PASSIONE nimmt diese Tradition auf und bindet die rustikale, warme Optik perfekt ein.

Formate	80x40x2
Seiten	antik

Formate	80x40x2	80x40x3
Seiten	antik	gesägt
Sortiment	E° MAXIMA s. S. 42	



EMPEROR® CUBE NERO

Der anthrazitschwarze EMPEROR® CUBE NERO wird mit einer ebenen Kante gepresst und über lange Zeit sorgfältig gebrannt. Er ist damit nicht nur technisch ein Dauerbrenner, sondern lässt sich mit allen Belägen des gesamten Sortiment hervorragend kombinieren.

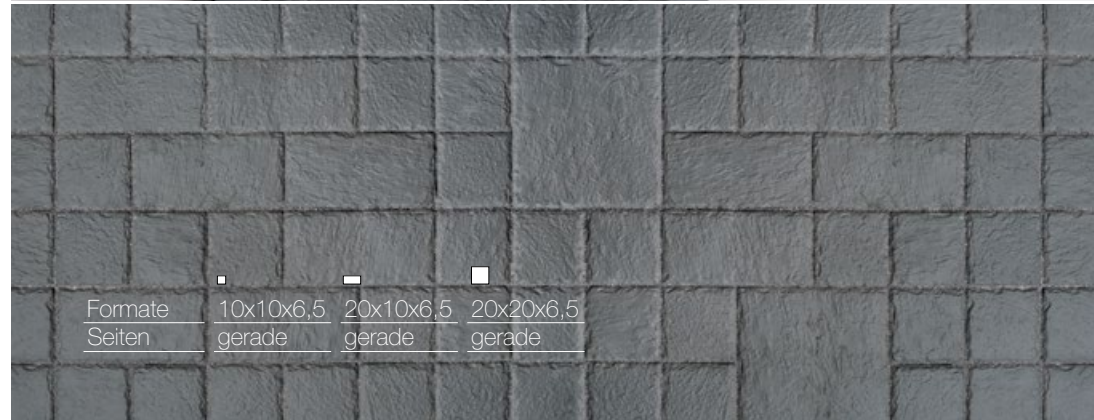

Formate	10x10x6,5	20x10x6,5	20x20x6,5
Seiten	gerade	gerade	gerade

EMPEROR® CUBE ARGENTO

Die silbergraue Optik ARGENTO ist hell und freundlich und harmoniert mit vielen EMPEROR® Produkten, aber auch „solo“ als befahrbarer und belastbarer Belag. Die raue Oberfläche ist einer gespaltenen Natursteinoptik angepasst, die Seiten sind eben. Unverwüstlich und dauerhaft.



82
E°CUBE NERO



83
E°CUBE ARGENTO

- 20x20x6,5
- 20x10x6,5
- 10x10x6,5

Mit EMPEROR® CUBE betreten wir nicht nur optisch als auch technisch Neuland. Die Pflastersteine und Pflasterplatten sind der nächste Quantensprung in der Evolution von Keramikprodukten für den Outdoor-Bereich.

Nahezu unverwüstlich sind die 6,5cm starken, voll befahrbaren Beläge – entwickelt für den kommunalen Nutzungsbereich. Aber auch als Einfassung und Hofbefestigung ein Hingucker.

Erhältlich in den Farben NERO und ARGENTO.



	<input type="checkbox"/>	<input type="checkbox"/>	<input type="checkbox"/>
Formate	10x10x6,5	20x10x6,5	20x20x6,5
Seiten	gerade	gerade	gerade

EMPEROR® Bodenplatten

Technische Informationen

Technische Daten nach EN 14411 B1a



Frostbeständigkeit
DIN EN ISO 10545-12



Wasseraufnahme
< 0,5% DIN EN ISO 10545-3



Anwendungsbereich
Außen, hohe Beanspruchbarkeit



Beständigkeit gegen
Chemikalien
DIN EN ISO 10545-13



Biegefestigkeit -50 N/mm²
DIN EN ISO 10545-4
(Unterschiedliche Formate führen zu unterschiedlichen Werten)



Bruchlast 2 cm
Klasse 1 7,00 kN
EN 12825
DIN EN ISO 10545-4



Rutschfestigkeit
R11 nach DIN 51130



	Format	Stärke	Gewicht/Platte	Verpackungseinheiten	
2	80 x40	80x40 cm	2 cm	14,4 kg	2 Stück/Karton, 24 Kartons/Palette entspricht 15,36m ² /Palette
	90 x60	90x60 cm	2 cm	24,3 kg	1 Stück/Karton, 50 Karton/Palette entspricht 27m ² /Palette
	120 x20	120x20 cm	2 cm	10,8 kg	2 Stück/Karton, 45 Kartons/Palette entspricht 21,6m ² /Palette
	120 x30	120x30 cm	2 cm	16,2 kg	2 Stück/Karton, 24 Kartons/Palette entspricht 17,28m ² /Palette
	120 x40	120x40 cm	2 cm	21,6 kg	1 Stück/Karton, 54 Kartons/Palette entspricht 25,92m ² /Palette
	120 x60	120x60 cm	2 cm	32,4 kg	1 Stück/Karton, 26 Kartons/Palette entspricht 18,72m ² /Palette
	160 x80	160x80 cm	2 cm	57,5 kg	10 Stück/Palette entspricht 12,8m ² /Palette
	180 x20	180x20 cm	2 cm	16,2 kg	1 Stück/Karton, 24 Kartons/Palette entspricht 25,92m ² /Palette
	60 x60	60x60 cm	2 cm	16,2kg	2 Stück/Karton, 26 Kartons/Palette entspricht 21,6m ² /Palette
	80 x80	80x80 cm	2 cm	28,8 kg	1 Stück/Karton, 26 Kartons/Palette entspricht 16,64m ² /Palette
	90 x90	90x90 cm	2 cm	36,5 kg	1 Stück/Karton, 32 Stück/Palette entspricht 25,92m ² /Palette
	120 x120	120x120	2 cm	64,8 kg	1 Stück/Karton, 18 Stück/Palette entspricht 25,92m ² /Palette
	160 x160	160x160	2 cm	115,0 kg	10 Stück/Palette entspricht 25,6m ² /Palette
3	80 x40	80x40 cm	3 cm	21,8 kg	unterschiedlich, je nach Farbe
	90 x60	90x60 cm	3 cm	36,7 kg	1 Stück/Karton, 32 Kartons/Palette entspricht 17,28m ² /Palette
	120 x40	120x40 cm	3 cm	32,7 kg	unterschiedlich, je nach Farbe
	60 x60	60x60 cm	3 cm	24,5 kg	1 Stück/Karton, 44 Kartons/Palette entspricht 15,84m ² /Palette
	80 x80	80x80 cm	3 cm	43,0 kg	1 Stück/Karton, 24 Kartons/Palette entspricht 15,36m ² /Palette
	90 x90	90x90 cm	3 cm	55,1 kg	1 Stück/Karton, 20 Kartons/Palette entspricht 16,2m ² /Palette
5	60 x40	60x40 cm	5 cm	29,7 kg	1 Stück/Karton, 40 Kartons/Palette entspricht 9,6m ² /Palette

Beachten Sie, dass die angegebenen Nennmaße in den Angaben dem Maß entsprechen, unter denen die Fliesen gehandelt werden. Dieses Nennmaß weicht vom tatsächlichen Maß ab!

Bitte berücksichtigen Sie das bei Ihrer Planung.

EMPEROR® Bodenplatten

Verlegung und Pflege



Unser Anliegen ist es, die Schönheit unserer Produkte zu erhalten, denn: Sie sollen auch lange Freude daran haben. Deshalb finden Sie hier einige wichtige Tipps zur Verlegung, Reinigung und Pflege.

DIE RICHTIGE VERLEGUNG

Ganz egal, ob Naturstein oder keramische Produkte – ‚richtig verlegt‘ ist der Grundstein für ihre dauerhafte Schönheit.

Für jedes Produkt gibt es Besonderheiten und somit Richtlinien, die man beachten muss. Auf unseren Internetseiten finden Sie ‚How-to‘ Videos und nützliche Tipps zu jedem Produkt.



SCHAUEN SIE DOCH
MAL REIN!

www.seltra.de/mediathek/verlegehinweise

DIE EFFEKTIVE REINIGUNG

Ob Erstreinigung oder Unterhaltsreinigung – auch hier gibt es für jedes Produkt wertvolle und hilfreiche Tipps.

WICHTIGER HINWEIS!

Es handelt sich bei unseren ‚Verlegehinweisen‘ lediglich um eine allgemeine Empfehlung: die individuellen Verhältnisse vor Ort sind stets gesondert zu prüfen und können selbstverständlich in dieser allgemeingültigen Empfehlung nicht berücksichtigt werden.

Ebenso ist eine Abstimmung mit den jeweils verwendeten Verlegematerialien zwingend notwendig. Sprechen Sie hier mit Ihrem Fachhändler und Lieferanten.

Alle gemachten Angaben bleiben unverbindlich.

Kleine Hilfen ganz groß

Lücken füllen – aber richtig

EMPEROR® FUGENSAND

EMPEROR® FUGENSAND besteht aus gebrochenem, skandinavischem Urgestein und ist ein zu 100% ökologisches und umweltfreundliches Material ohne Zusatzstoffe.

Das Material hat aufgrund des Mineralgehalts mit seinem hohen pH-Wert von über 9 stark wachstumshemmende Eigenschaften. Dadurch wird das Wachsen von Unkraut in der Fuge reduziert. Der Sand verfügt über eine hohe Wasserdurchlässigkeit und gibt der Terrassenfläche, durch die hohe Dichte, weitere Stabilität.

Das gebrochene Material minimiert Auswaschungen und hinterlässt keine ungewollten Flecken.



- leicht einkehrbar
- wachstumshemmend
- kein Ausspüleffekt

EPOXIDHARZFUGE – DIE DAUERHAFT FUGE FÜR HOHE BEANSPRUCHUNG UND GUTE OPTIK

Der Fugenmörtel VDW 815 plus von GftK ist ein hochwertiger, wasserdurchlässiger Fugenmörtel und für die EMPEROR® MAXIMA Terrassenplatte in 3 cm geeignet. Durch diesen Fugenmörtel entsteht eine dauerhafte, feste Fuge, die frost- und tausalzbeständig ist. Die Fugen sind für den Einsatz von Hochdruckreinigern geeignet und abriebfest. Voraussetzung für die Verwendung des VDW 815 plus ist ein stabiler und wasserdurchlässiger Bettungsaufbau. Die Fuge muss mindestens 5 mm breit und 30 mm tief sein.



Sprechen Sie vor der Verwendung mit Ihrem Fachhändler.

Kleine Hilfen ganz groß

Eine Trennung im Guten

EMPEROR® PRÄZISIONS-SÄGEBLÄTTER

Ø	Aufnahme	Einsatz
125 mm	22,2mm	trocken/Winkelschleifer
230mm	22,2 mm	trocken/Winkelschleifer
300mm	30,0/25,4 mm	nass/Nassschneidemasch./-tisch
350mm	30,0/25,4 mm	nass/Nassschneidemasch./-tisch

EMPEROR® SCHLEIFSTEIN

Wichtig für den Erhalt der Schnittfreudigkeit und Präzision

Maße	160x160x30mm
------	--------------



EMPEROR® PRÄZISIONS-SÄGEBLÄTTER

sind hochwertige Diamantwerkzeuge für die Bearbeitung von keramischen Platten bis 30 mm. Spezialität ist das Schneiden von EMPEROR® Produkten direkt auf der Baustelle.

Präziser Schnitt, extreme Geschwindigkeit und Schnittfreudigkeit, kein Verlaufen der Scheibe, selbst bei schneller Schnittfolge – das sind die wichtigsten Vorteile der EMPEROR® PRÄZISIONS-SÄGEBLÄTTER.

EMPEROR® PRÄZISIONS-SÄGEBLÄTTER können für den Trocken- und auch Nasseinsatz verwendet werden. (Siehe Tabelle)



Kleine Hilfen ganz groß

... lass' ich nur Wasser und EMPEROR® CLEAN

EMPEROR® CLEAN GRÜN Unterhaltsreiniger und CLEAN ROT Intensivreiniger

Die kraftvollen Spezialreiniger für Feinsteinzeug und keramische Beläge reinigen zuverlässig und porentief. Ob für die Grundreinigung oder für das Entfernen von Flecken: mit EMPEROR® CLEAN entscheiden Sie sich in jedem Fall richtig.

EMPEROR® CLEAN ROT auf Säurebasis entfernt sicher und sauber z.B. Kalk, Urinstein, Rost oder Zunder. Gleichzeitig werden die EMPEROR® Bodenplatten geschützt.

EMPEROR® CLEAN GRÜN mit seinem aktiven Schmutzlöser auf alkalischer Basis entfernt schnell und gründlich Fett, Öl, Ruß und sonstige Verschmutzungen.



Eine anschließende Imprägnierung ist bei EMPEROR® Bodenplatten nicht notwendig.



EMPEROR® FUGENKREUZ – das Plus fürs Fugensbild

Sie sind genau auf die EMPEROR® Bodenplatten abgestimmt. So ist immer die perfekte Fugenbreite garantiert. Die Fugenkreuze werden eingebaut und mitverfugt – egal, ob in fester oder loser Verfugung.

Das kleine Tellerchen verhindert ein Aufsteigen oder Absacken des Fugenkreuzes, einfach und clever. Es ist verwendbar für die Verlegung im Versatz oder in der Kreuzfugenausbildung.

Erhältlich sind sie für 2mm- und 3mm-Fugenausbildung – einfach mitbestellen.



Kleine Hilfen ganz groß

Hoch hinaus – dennoch auf dem Boden bleiben

Das Design der einzelnen Lager absorbiert jegliche Dehnung und Strukturbewegung. Die **STELZLAGER EMPEROR® COMFORT+** sind ausgereift und kostensparend, einfach in der Handhabung und sicher.

Alle Stelzlagerköpfe sind autonivellierend und passen sich dem gewünschten Gefälle an.

Über ein Werkzeug lassen sich die Höhen nach dem Einbau nochmals fein justieren.



Erhältlich in fünf Größen/Höhenbereichen für 3 mm breite Fugen

SH 1	25-40 mm	autonivellierend
SH 2	40-70 mm	autonivellierend
SH 3	60-100 mm	autonivellierend
SH 4	90-160 mm	autonivellierend
SH 5	150-270 mm	autonivellierend

Zubehör: Verlängerungsstück, vertikale und horizontale Clips, Montageschlüssel

STELZLAGER EMPEROR® COMFORT+ (AUTONIVELLIEREND)

Viele Anwendungen lassen sich nur sinnvoll mit Stelzlagern lösen. Die **STELZLAGER EMPEROR® COMFORT+** bestehen aus einer Reihe modularer, verstellbarer Stützen, die sich einfach und sicher an alle Bodenarten anpassen.

Entwickelt, um einen homogenen Bodenbelag zu schaffen, ohne radikale Veränderungen an der bestehenden Struktur vorzunehmen.

Feuchtigkeitsansammlungen sowie Wasserinfiltrationen können so beseitigt werden. Elektrische Kabel und Rohre bleiben passierbar. Die **STELZLAGER EMPEROR® COMFORT+** ermöglichen einfache und schnelle Installationen, Wartungen und sind eine gute Lösung für Böden an denen sich Regenwasser ansammelt, wie Balkone, Flachdachbereiche, betonierte Terrassen und Sonderlösungen.



Eine feste Verbindung eingehen

Sicherer Aufbau mit System



vdw Mörtelsysteme

Mörtelsysteme vom führenden Hersteller

Die Gesellschaft für technische Kunststoffe bietet mit leistungsstarken Mörtelsystemen alles aus einer Hand für die sichere Verlegung von Betonstein-, Naturstein- und Keramikbelägen. Die getesteten vdw Mörtelsysteme, ausführliche Planungshilfen und eine umfassende Beratung auf dem modernsten Stand der Technik geben Sicherheit im Projekt.

Feste Verlegung keramischer Terrassenplatten

Der dargestellte Aufbau dient zur Orientierung für die feste Verlegung und Verfugung von mind. 2 cm starken keramischen Terrassenelementen mit vdw-Mörtelsystemen.

Wir stehen Ihnen gerne bei Ihrem Projekt zur Seite. Fragen Sie uns oder Ihren Fachhändler.

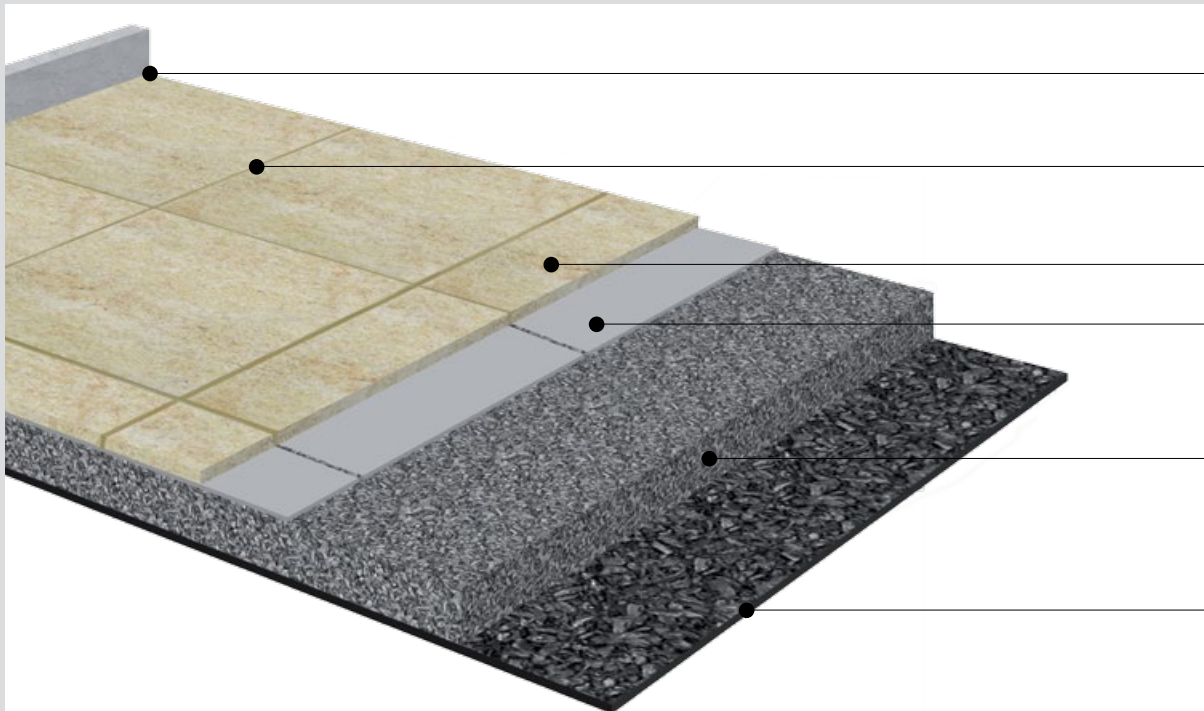

Bewegungsfuge

vdw Dehnungsfugenset

Mindestens an angrenzenden Bauwerken und nach ca. 5-7 m Länge



Gebundene Fuge

Mindestfugentiefe: 2 cm

vdw 815 plus 2K-PlattenfugenMörtel

vdw 840 plus 1K-FugenMörtel



Keramische Terrassenelemente

Mindestdicke: 2 cm

Haftbrücke

vdw 495 HaftSchlämme

Schichtdicke: 1-3 mm



Gebundene Bettung

vdw 480 BettungsCompound

MV 1:6 mit Edelsplitt 2/5 o. 5/8
Bettungsstärke: 4-6 cm



Ungebundene Tragschicht

Stärke ca. 21-24 cm je nach Frostschutzzone

app.seltravision.com

Gestaltungs-Tool für Ihre neue Traum-Terrasse

SELTRAVISION

seltravision

Die Gestaltung von Räumen und Oberflächen stellt hohe Ansprüche an das Vorstellungsvermögen.

seltravision ist ein Visualisierungs-Tool, das das gesamte SELTRA und EMPEROR® Bodenbelagssortiment auf Ihrer eigenen Traumterrasse visualisiert.

Diese faszinierende Virtual Reality Technologie von seltravision ermöglicht es Ihnen, Ihre eigene Terrasse zu visualisieren. Und mit über 100 Bodenbelägen, aus Naturstein oder Keramik, in verschiedenen Verlegemustern zu planen, die Verlegerichtung ändern und zoomen.

Das inspiriert und erleichtert Ihnen die Entscheidung für den richtigen Bodenbelag.



Gestalten Sie in nur wenigen Minuten Ihre neue Traumterrasse. Einfach die App runterladen unter: app.seltravision.com

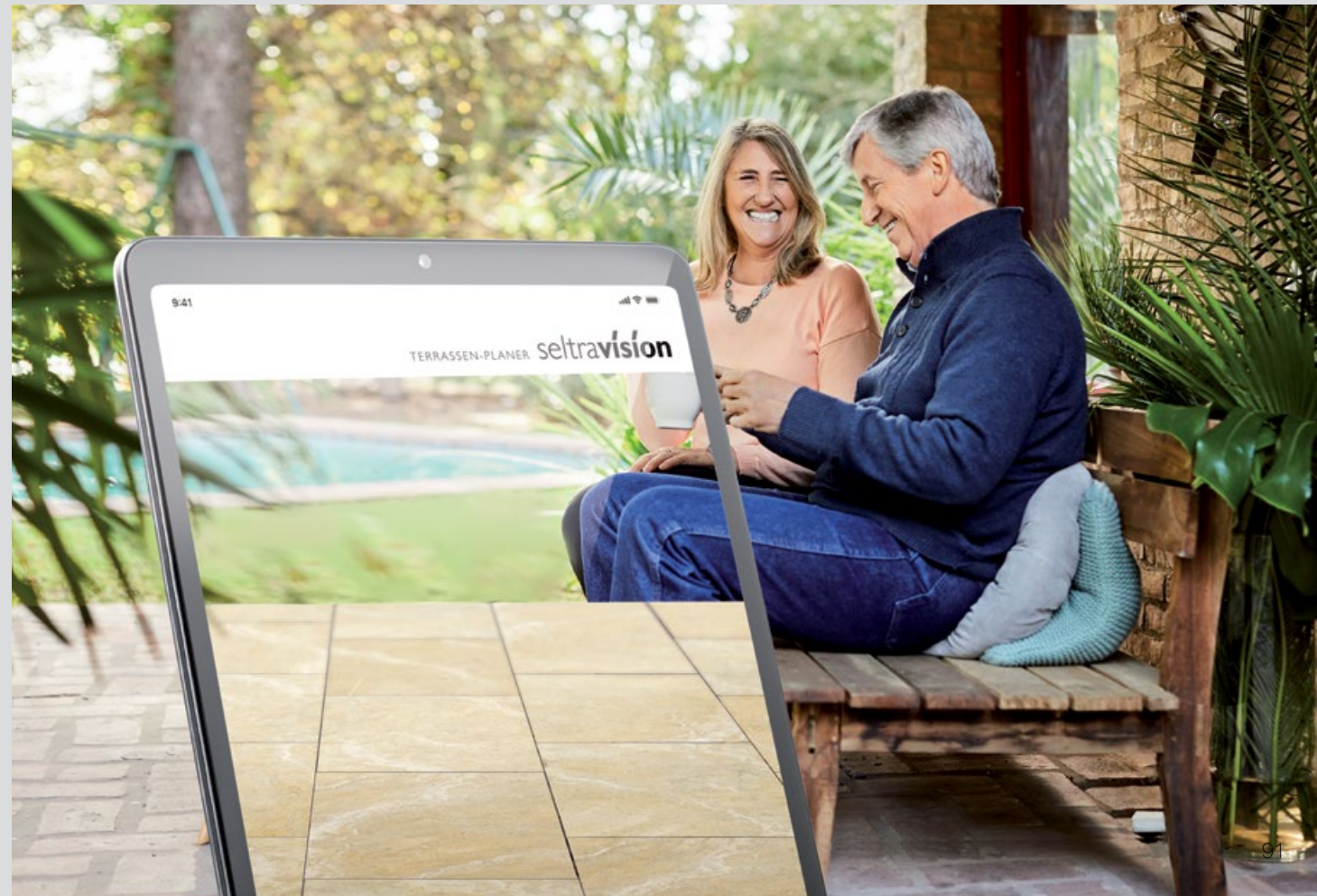
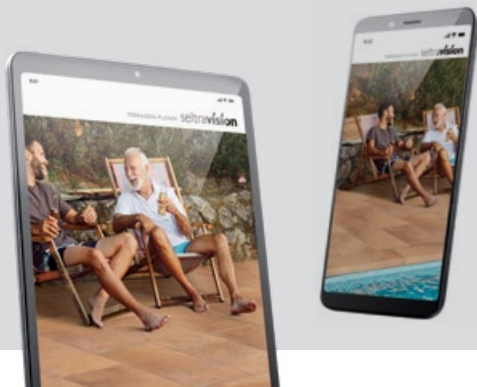

NACHHALTIGKEIT BEGINNT IM KOPF, HANDELN SCHREITET EINHER ///

**GOOD
move**
EMPEROR®

Die Integration und Umsetzung nachhaltiger Aspekte ist ein wesentlicher Teil unserer unternehmerischen Denkweise. Nachhaltigkeit und Verantwortungsbewusstsein für Mensch und Umwelt sind dafür wichtige Grundlagen.

Als selbstständiges und wachsendes Familienunternehmen übernehmen wir soziale Verantwortung, um auch zukünftig die wirtschaftlichen, ökologischen und sozialen Handlungsfelder miteinander in Einklang zu bringen.

Dies bedeutet, dass wir auch die gesellschaftlichen Belange in die unternehmerischen Entscheidungen mit einbeziehen und einen Blick für unser Umfeld haben.

DER MENSCH ALS MOTOR DES UNTERNEHMENS

Der Mitarbeiter ist unser wichtigstes Gut. Deshalb liegt uns sein Wohlergehen sehr am Herzen. Und weil wir ihn als Menschen sehen, tun wir mehr, als von uns als Arbeitgeber gefordert ist.

DIE UMWELT SCHÜTZEN

Die Natur ist Lieferant für die Rohstoffe, die wir benötigen. Energie zur Herstellung unserer Produkte ist der wichtigste Faktor. Hier setzen wir an und arbeiten bevorzugt mit Herstellern zusammen, denen ressourcenschonende Produktion, Energieeinsparung und die Umstellung auf alternative Energieträger genauso wichtig ist wie uns. ‚Transportoptimierung‘ ist für uns nicht nur wichtiger ökonomischer Baustein, sondern hilft uns – und der Umwelt – bei der weiteren CO₂-Einsparung.

DIE IDEEN FÜR NACHFOLGENDE GENERATIONEN

Verantwortungsvolles Handeln bedeutet, langfristig zu denken und weitreichende, erreichbare Ziele zu stecken, die nicht nur für heute gut sind, sondern auch für nächste Generationen.

SEIT JAHREN HABEN WIR DEN NACHHALTIGEN WEG EINGESCHLAGEN, SEHEN ABER WEITERHIN DIE PFLICHT, UNS ZU BEWEGEN. UND SCHRITT FÜR SCHRITT BESSER ZU WERDEN.

DENN MEHR NACHHALTIGKEIT BEDEUTET MEHR ZUKUNFT – NICHT NUR FÜR UNSERE UMWELT, SONDERN AUCH FÜR UNSER UNTERNEHMEN.

GOOD MOVE – EIN GUTER ZUG.

ÖKOLOGISCH DENKENDE PARTNER

Bei der Herstellung einer keramischen Bodenplatte ist der Einsatz von Energie unumgänglich.

Energieeinsparpotentiale erkennen und die Produktion auf Energieeffizienz zu optimieren, ist ein wichtiger Baustein – wie auch die Umstellung auf erneuerbare Energie.

Und weil wir hier auf die Einstellung der Hersteller angewiesen sind, sehen wir es als unsere Aufgabe an, Unternehmen, die nachhaltig denken, den Vorrang zu geben. Auch ressourcenschonende Produktion ist ein wichtiger Faktor für die Auswahl des richtigen Partners.

Bei der Firma Saxa Gres sind bis zu 10% der Inhaltsstoffe – für die Herstellung von keramischen Terrassenplatten – Recycling-Material. Es werden auch nur Materialien verwendet, die später wieder in der Biosphäre eingebracht werden können.

*Der Start in die Elektrifizierung:
E-Gabelstapler an unseren
Lagerplätzen.*



Im eigenen Unternehmen haben wir mit der Umstellung auf ein rein elektrisch funktionierendes Unternehmen begonnen. Hier setzen wir zunehmend auf selbst erzeugten Ökostrom. Die ersten E-Gabelstapler sind im Einsatz.

*Die ständige Optimierung
des Produkts – auch
bei der Zusammensetzung
der Inhaltsstoffe.*

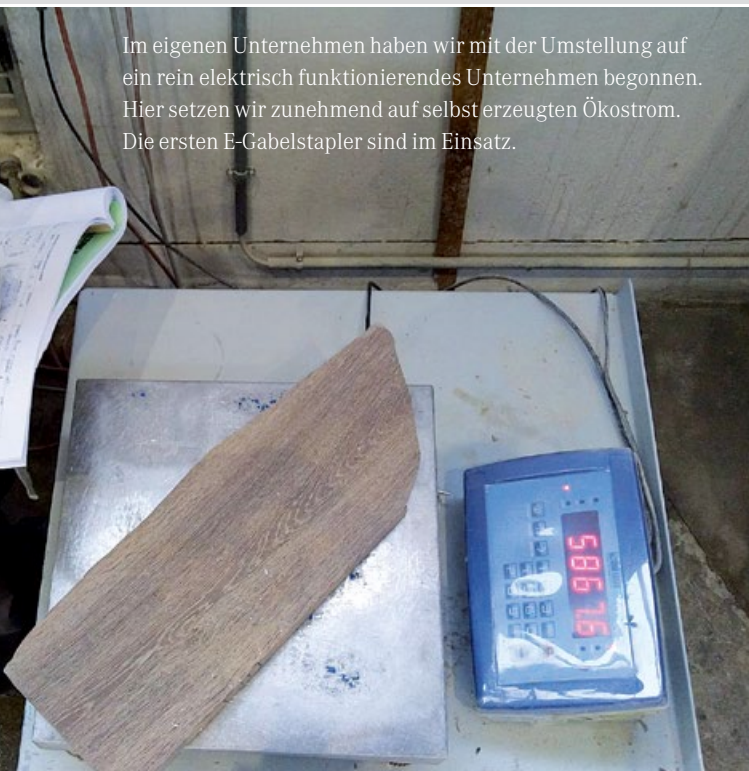

OPTIMIERTE TRANSPORTWEGE

Transportoptimierung ist für uns als Handelsunternehmen ein wichtiges ökonomisches als auch ökologisches Thema.

Der Warenstrom von unseren produzierenden Partnern, die hauptsächlich in Italien sitzen, funktioniert über weite Strecken per Schiene – einem Transportweg, der einen leichten Fußabdruck verursacht. Nur für den regionalen Weitertransport sind wir auf LKWs angewiesen.

Aber hier sind wir auf Transportvermeidung, Transportreduzierung und auch die Optimierung des Transportmittel-Mix bedacht. Sie helfen unserer Wettbewerbsfähigkeit – und der Umwelt.

Zufriedene und motivierte Mitarbeiter innerhalb einer funktionierenden Unternehmenskultur sind wichtig für ein schnell wachsendes Unternehmen wie wir es sind.

Um heute wie morgen attraktiv zu sein, bieten wir ein hohes Maß an Flexibilität, fördern die Gesundheit der Mitarbeiter und laden zu nachhaltigem Handeln ein.

ZUFRIEDENE MITARBEITER

EIN GUTER ZUG:
Ökologie, Ökonomie
und Soziales
zukunftsfähig zu
verbinden



Projektvorstellung

Happy End für EMPEROR® WALNUT

Am Rand einer kleinen Gemeinde mit Blick auf Feld und Wald liegt malerisch das Grundstück der Familie Schmid. Der Poolbereich ist nicht nur an heißen Tagen beliebter Treffpunkt der Gartenliebhaber sondern auch zahlreicher Freunde.

Die Gestaltung des Bereichs erfolgte in EMPEROR® WALNUT, Geländesprünge wurden mit Natursteinblöcken aus Sandstein abgefangen. Die Ausrichtung des Pools wurde so bestimmt, dass bis spät am Abend Sonnenstrahlen genossen werden können.

EMPEROR® WALNUT
120x40x2
SEITE 74



EMPEROR® POOLPLATTEN
aus WALNUT 120x40x3 cm,
KANTENBEARBEITUNG
'OBEN UND UNTEN GEFAST'



JANSENHOVENIERS

EMPEROR® TABAK NEW
120x40x2 cm
SEITE 76

Projektvorstellung
Familienoase
Den Haag, Niederlande

EMPEROR® HAPPY END



Die Niederlande hat Wasser satt. Wer es aber lieber süß statt salzig mag, dem bleib die Umgestaltung des eigenen Guts in eine Familienoase. Der großzügige Außenbereich bietet Platz zum Toben, Genießen und Entspannen in Hülle und Fülle. Ob als Familie, als Paar oder mit Freunden.

Das Design EMPEROR® TABAK NEW im Format 120x40 cm, angeordnet im Verband Kreuzfuge, schafft eine warme Grundatmosphäre zu jeder Tageszeit.

EMPEROR® SARONE CASTAGNO IM GARTEN EINES EINFAMILIEN-HAUSES

Kleiner Garten – großartige Terrasse

Der Garten eines schwäbischen Einfamilienhauses besteht zu großen Teilen aus Pool und Terrasse. Die Fläche und Poolumrandung wurde mit EMPEROR® SARONE CASTAGNO gestaltet – einer rustikale Kalksteinoptik in warmem, mediterranem Ton, der südländisches Flair widerspiegelt.

Das Pflanzbeet wurde in Rasenkanten aus Muschelkalk gefasst.

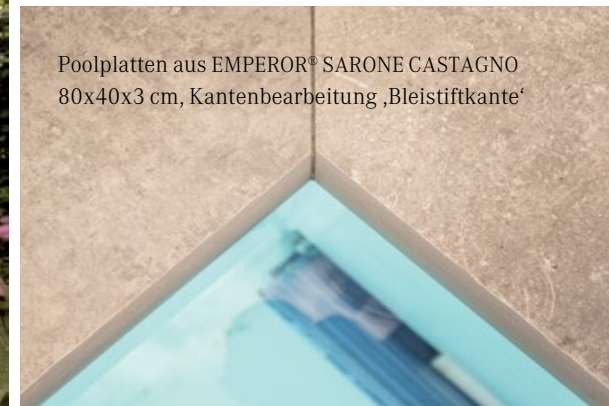

EMPEROR® SARONE CASTAGNO
90x90x3 cm
SEITE 54

Projektvorstellung

Sonnenalp Resort

Ofterschwang/Allgäu

Im SONNENALP RESORT in Ofterschwang regieren Entspannung und Genuss. Ein Fünf-Sterne Hotel mit einem sagenhaften Wellnessbereich im Herzen des Allgäus spricht alle Sinne an. Gut, dass es EMPEROR® gibt.

Mit den Farben COLONEO und OAK in unterschiedlichen Größen, mit Massivarbeiten und Bereichen in der Lösung AiO (All-in-One Verbundplatte als Systemlösung) wurde der Aussenbereich geradezu himmlisch gestaltet. Die Pools laden zur Erfrischung ein. Luxus auf höchstem Niveau.

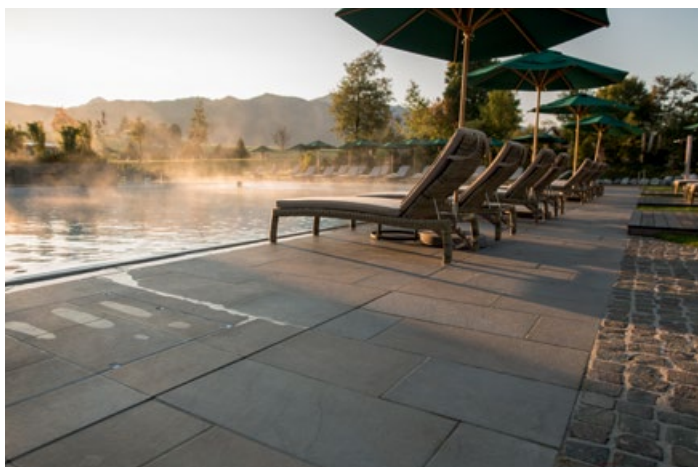

EMPEROR® COLONEO
SONDERSORTIERUNG
SEITE 27

Spiel, Satz & Sieg!

EMPEROR® in Wimbledon.

TENNISANLAGE WIMBLEDON, LONDON, UNITED KINGDOM

Wer kennt es nicht – das Grand-Slam-Turnier in Wimbledon. Das älteste und prestigeträchtigste Tennisturnier der Welt.

Für eine Umbaumaßnahme wurden 2.500 qm EMPEROR® OUTDOOR CERAMICS in verschiedenen Formaten in den Londonder Stadtteil WIMBLEDON geliefert und in der Anlage des weltberühmten Tennisclubs verbaut.

Ziel der Architekten war es, den Geist des Tennisspiels in einem englischen Garten einzufangen und dabei auf der Tradition, Qualität, Eleganz und Liebe zum Detail aufzubauen, für die Wimbledon bekannt ist. Die Aufgabenstellung war nicht einfach. Gesucht war eine Optik, die in das Konzept der Architekten passte. Das Design sollte royal anmuten und sich in das Farbkonzept harmonisch einfügen. Die Umsetzung der Oberfläche auf ein keramisches Material überzeugte Architekten und Auftraggeber.

LEICHTES SPIEL FÜR HÖCHSTE QUALITÄT

Die keramische Terrassenplatte von EMPEROR® passte perfekt zu den höchsten Qualitätsansprüchen des All England Lawn Tennis and Croquet Club in Wimbledon. Beste technische Produkt-Eigenschaften, die große Formatvielfalt, eine sehr brillante Optik des Designs sowie ein harmonisch auf das Design abgestimmter Fliesenkörper waren die Kriterien der Verantwortlichen.

Zukünftig spielt wohl immer EMPEROR® mit.

Sie wollen sich ein Stück Wimbledon auf die Terrasse holen?

EMPEROR® WIMBLEDON GREEN 120x60x2 cm mit gesägter Kante können Sie für kurze Zeit bekommen. Aber nur solange der Vorrat reicht.

Fragen Sie einfach bei uns nach.

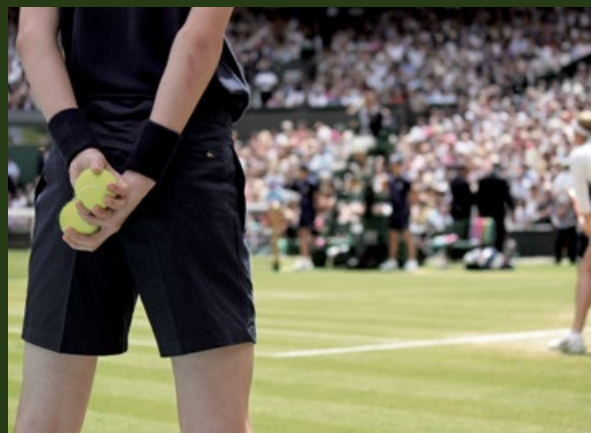

HOCHWERTIGER PRIVATGARTEN BEI FREIBURG

Die gesamten Außenanlagen wurden in EMPEROR® MANHATTAN 120x120x2 cm gestaltet. Auch die Blockstufen sind aus demselben Design. „Happy End“ für Manhattan im Breisgau.

siehe Seite 58



EMPEROR® AiO ODER EMPEROR® DRIVE - ZUM DRAUF ABFAHREN

Die Messlatte der Belastbarkeit hochgelegt



Unsere AiO-DRIVE-Verbundplatte haben wir entwickelt, um Befahrbarkeit für keramische Bodenplatten möglich zu machen. Und das bieten wir selbst beim Großformat 90 x 90 cm. Für 3,5 t Gesamtgewicht bei fachgerechter Regelbauweise.

Weitere Infos finden Sie auf Seite 14/15

EMPEROR® **LIBERTY LIGHT**
hier als AiO-DRIVE-Verbundplatte
SEITE 51

IHR EMPEROR® FACHPARTNER:

EMPEROR®
OUTDOOR CERAMICS

www.emperor-ceramics.de |  |  | 

Gestaltungs-Tool
für Ihre neue
Traum-Terrasse:
seltra**visión**



Gestalten Sie in nur wenigen
Minuten Ihre neue Traumterrasse.
Einfach die App herunterladen unter:
app.seltravision.com

Schönstes Design
GRÖSSTE VIELFALT.
